

[MAYO
2023]
TARIFA PVP

DEPÓSITOS Y EQUIPOS

ACS

PARA AGUA CALIENTE SANITARIA PRODUCCIÓN Y ACUMULACIÓN
Instalación doméstica individual, colectiva y aplicaciones industriales.

NOVEDAD

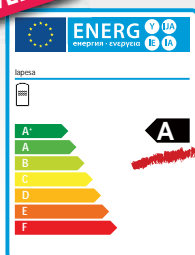

CLASIFICACIÓN
ENERGÉTICA
UE 812/2013
Nuevo modelo GX TSC100/150
con clase A

DEPÓSITOS EN **ACERO INOXIDABLE**

DEPÓSITOS EN **ACERO VITRIFICADO**

DEPÓSITOS DE **INERCI**

DEPÓSITOS **CAPACIDAD INDUSTRIAL**

lapesa

DEPÓSITOS EN ACERO INOXIDABLE



DEPÓSITOS EN ACERO VITRIFICADO



DEPÓSITOS INERCIA



DEPÓSITOS CAPACIDAD INDUSTRIAL

COMPLEMENTOS

AISLAMIENTO

ACCESORIOS

GEISER INOX GAMA DOMÉSTICA 60 A 1.000 LITROS

GX6S	DOBLE PARED	04
GX6TS	DOBLE PARED	04
GX6D	DOBLE PARED	04
GX6DE	DOBLE PARED	04
GX6DEC	DOBLE PARED + RESISTENCIA ELÉCTRICA	04
GX6P	DOBLE PARED + SERPENTÍN	05
GX6PAC	DOBLE PARED	05

GX-...-R	ACUMULACIÓN	05
GX-...-RB	ACUMULACIÓN	05
GX-...-M1-M1B	1 SERPENTÍN	06
GX-...-TSC	1 SERPENTÍN	06
GX-...-TSM	1 SERPENTÍN	06
GX-...-M2-M2B	2 SERPENTINES	06
GX-...-HL-HLB	1 SERPENTÍN SOBREDIMENSIONADO	06

MASTER INOX GRAN CAPACIDAD 1.500 A 6.000 LITROS

MXV-...-RB	ACUMULACIÓN	07
MXV-...-SB	SERPENTÍN DESMONTABLE	07
MXV-...-SSB	SERPENTÍN DESMONTABLE SOBREDIMENSIONADO	07
MXV-...-S2B	2 SERPENTINES DESMONTABLES	07
MXV-...-SS2B	2 SERPENTINES DESMONTABLES (INFERIOR SOBREDIMENSIONADO)	07

CORAL VITRO GAMA DOMÉSTICA 80 A 1.500 LITROS

CV-...-R	ACUMULACIÓN	08
CV-...-RB	ACUMULACIÓN	08
CV-...-M1S / CV-...-M1M	SERPENTÍN	08
CV-...-M1-M1B	SERPENTÍN	08
CV-...-M2-M2B	2 SERPENTINES	09
CV-...-HLM-HLDOO-HL-HLB	SERPENTÍN SOBREDIMENSIONADO	09
CV-...-P	DOBLE PARED + SERPENTÍN	10
CV-...-PDUO	DOBLE PARED + SERPENTÍN	10

CORAL VITRO SOLAR, CORAL COMPACT Y CAPTADOR SOLAR

10

MASTER VITRO GRAN CAPACIDAD 1.500 A 6.000 LITROS

MVV-...-RB	ACUMULACIÓN	11
MVV-...-SB	SERPENTÍN DESMONTABLE	11
MVV-...-SSB	SERPENTÍN DESMONTABLE SOBREDIMENSIONADO	11
MVV-...-S2B	2 SERPENTINES DESMONTABLES	11
MVV-...-SS2B	2 SERPENTINES DESMONTABLES (INFERIOR SOBREDIMENSIONADO)	11

GEISER INERCIA GAMA DOMÉSTICA 30 A 1.500 LITROS

G-...-I-II	ACUMULACIÓN / ACUMULACIÓN INTEMPERIE	12
G-...-IF-IIF	ACUMULACIÓN / ACUMULACIÓN INTEMPERIE	12
GX4-...-IF	ACUMULACIÓN / ACUMULACIÓN INTEMPERIE	12
GX4-30FT	ACUMULACIÓN	12
G-...-IS-IIS	SERPENTÍN / SERPENTÍN INTEMPERIE	13
G-...-ISF-IISF	SERPENTÍN / SERPENTÍN INTEMPERIE	13
G-...-L	ACUMULACIÓN / ESTRATIFICACIÓN	14
G-...-LW	SERPENTÍN / ESTRATIFICACIÓN	14

MASTER INERCIA GRAN CAPACIDAD 1.500 A 6.000 LITROS

MV-...-I-IB	ACUMULACIÓN / ACUMULACIÓN OPCIÓN BOCA	13
MXV4-...-I	ACUMULACIÓN / ACUMULACIÓN OPCIÓN BOCA	13
MV-...-IS-ISB	SERPENTÍN / SERPENTÍN OPCIÓN BOCA	13
MV-...-L	ACUMULACIÓN / ESTRATIFICACIÓN	14

DEPÓSITOS ACUMULADORES DE CAPACIDAD INDUSTRIAL DE 7.000 a 12.000 LITROS

MXV-...-RB-SB	ACUMULACION / SERPENTIN	15
MV-...-RB-SB	ACUMULACION / SERPENTIN	15
MV-...-IB	INERCIA	15

INTERCAMBIADORES DE PLACAS

16

AISLAMIENTO EN DEPÓSITOS DE AGUA CALIENTE

17

ACCESORIOS

18-21



BOMBA DE CALOR



COLECTORES SOLARES



CALDERA GAS/GASÓLEO



CALDERA COMBUSTIBLES SÓLIDOS



RESISTENCIAS ELÉCTRICAS



VARIAS FUENTES DE ENERGÍA COMBINADAS

•	•	•			
•	•	•			•
•	•	•			•
•	•	•			•
•	•	•	•		•
•	•	•	•		•
	•	•			•
	•	•			•
	•	•			•
•	•	•			•
•	•	•			•
	•	•			•
•	•	•			•
•	•	•	•		•
•	•	•	•		•
•	•	•	•		•
•	•	•	•		•
•	•	•	•		•
•	•	•	•		•
•	•	•	•		•
•	•	•	•		•
•	•	•	•		•

DEPÓSITOS EN ACERO INOXIDABLE

DEPÓSITOS EN ACERO VITRIFICADO

DEPÓSITOS DE INERCI



NORMATIVA APLICABLE:

Directiva 2014/68/UE: Directiva Europea de Equipos a Presión.
Real Decreto 487/2022 por el que se establecen los criterios higiénico-sanitarios para la prevención y control de la legionelosis.
Reglamento de instalaciones térmicas en los edificios (RITE) y sus instrucciones técnicas complementarias.
NORMA UNE 100030:2017 IN: Guía para la prevención y control de la proliferación y diseminación de legionella en instalaciones.
NORMA UNE 112076:2004 IN: Prevención de la corrosión en circuitos de agua.



NUEVO PROGRAMA DE CÁLCULO



Para dimensionar los depósitos en función de las necesidades de ACS



GEISER INOX AISI-316 DOBLE PARED

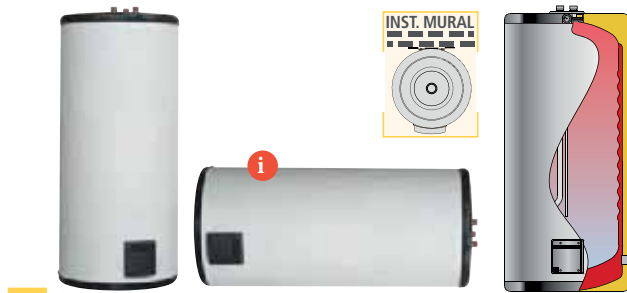

REFERENCIA	DESCRIPCIÓN	P.V.P €	
------------	-------------	---------	--

Modelos GEISER INOX: GX6S 90...600

GX6S90	Geiser inox GX6S90	777,00	B
GX6S130	Geiser inox GX6S130	863,00	B
GX6S190	Geiser inox GX6S190	1.065,00	B
GX6S260	Geiser inox GX6S260	1.425,00	B
GX6S400	Geiser inox GX6S400	2.039,00	C
GX6S600	Geiser inox GX6S600	2.969,00	C

Modelos GX6S: 90, 130 y 190 válidos para instalación mural o sobre suelo.

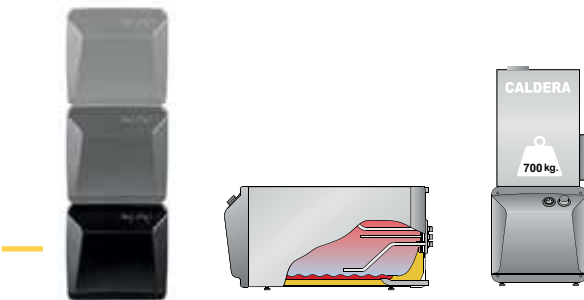

Modelos GEISER INOX: GX6TS 180...240

GX6TS180	Geiser inox GX6TS180	1.322,00	B
GX6TS240	Geiser inox GX6TS240	1.734,00	B

Depósito preparado para soportar un peso de hasta 700 kg. Apilable hasta 3 alturas.



Modelos GEISER INOX: GX6D 90...600

GX6D90	Geiser inox GX6D90	900,00	B
GX6D130	Geiser inox GX6D130	974,00	B
GX6D190	Geiser inox GX6D190	1.178,00	B
GX6D260	Geiser inox GX6D260	1.618,00	B
GX6D400	Geiser inox GX6D400	2.261,00	C
GX6D600	Geiser inox GX6D600	3.234,00	C

Modelos GX6D: 90, 130 y 190 válidos para instalación mural o sobre suelo.



Modelos GEISER INOX: GX6DE 140...600

GX6DE140	Geiser inox GX6DE140	986,00	B
GX6DE180	Geiser inox GX6DE180	1.132,00	B
GX6DE215	Geiser inox GX6DE215	1.319,00	B
GX6DE260	Geiser inox GX6DE260	1.559,00	B
GX6DE400	Geiser inox GX6DE400	2.184,00	C
GX6DE600	Geiser inox GX6DE600	3.129,00	C
GX6DE1000	Geiser inox GX6DE1000	4.475,00	C



Modelos GEISER INOX: GX6DEC 90...600

GX6DEC90	Geiser inox GX6DEC90	983,00	B
GX6DEC130	Geiser inox GX6DEC130	1.137,00	B
GX6DEC190	Geiser inox GX6DEC190	1.373,00	B
GX6DEC260	Geiser inox GX6DEC260	2.133,00	B
GX6DEC400	Geiser inox GX6DEC400	2.819,00	C
GX6DEC600	Geiser inox GX6DEC600	3.679,00	C
GX6DEC600-3F5	Geiser inox GX6DEC600-3F5	3.875,00	C
GX6DEC600-3F7	Geiser inox GX6DEC600-3F7	3.917,00	C

Modelos GX6DEC: 90, 130 y 190 válidos para instalación mural o sobre suelo. Con resistencia de serie.



NOTAS

Los modelos GEISER hasta 300 litros inclusive se suministra con el grupo de seguridad sanitaria, que se factura aparte. (Ver accesorios pág. 21).

PUESTA EN MARCHA DEL ACUMULADOR GEISER-INOX, GRATUITA Y OBLIGATORIA, REALIZADA POR SAT OFICIAL **lapesa**

Para concentraciones de cloruros >150mg/l, los modelos fabricados en acero inoxidable deberán incorporar sistema de protección catódica "lapesa-corrux-up". (Ver apartado accesorios pág. 21).

i Depósito horizontal bajo demanda (ver kit bastidor en pág. 21)

REFERENCIA DESCRIPCIÓN P.V.P €  **GEISER INOX AISI-316 DOBLE PARED**

Modelos GEISER INOX: GX6P 300...1000

GX6P300	Geiser inox GX6P300	2.253,00	B
GX6P400	Geiser inox GX6P400	2.334,00	C
GX6P600	Geiser inox GX6P600	3.125,00	C
GX6P800	Geiser inox GX6P800	3.777,00	B
GX6P1000	Geiser inox GX6P1000	4.625,00	C

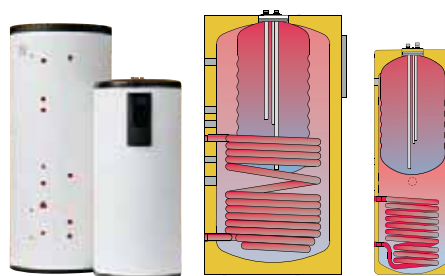

740/800/1000
ADAPTADO
PARA PASO POR
PUERTAS DE
800 mm

Modelos GEISER INOX: GX6PAC 300...600

GX6PAC300	Geiser inox GX6PAC300	1.854,00	B
GX6PAC400	Geiser inox GX6PAC400	1.930,00	C
GX6PAC600	Geiser inox GX6PAC600	2.709,00	C
GX6PAC800	Geiser inox GX6PAC800	3.588,00	B
GX6PAC1000	Geiser inox GX6PAC1000	4.392,00	C

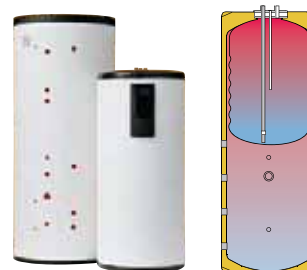

REFERENCIA DESCRIPCIÓN P.V.P €  **GEISER INOX AISI-316 ACUMULACIÓN**

Modelos GEISER INOX: GX-R 200...1000

GX200R	Geiser inox GX-200-R	1.388,00	B
GX300R	Geiser inox GX-300-R	1.908,00	B
GX400R	Geiser inox GX-400-R	2.577,00	B
GX500R	Geiser inox GX-500-R	2.714,00	B
GX740R	Geiser inox GX-740-R	3.755,00	B
GX1000R	Geiser inox GX-1000-R	4.508,00	C



740/800/1000
ADAPTADO
PARA PASO POR
PUERTAS DE
800 mm

Modelos GEISER INOX: GX-RB 800 - 1000

GX800RB	Geiser inox GX-800-RB	4.089,00	B
GX1000RB	Geiser inox GX-1000-RB	4.842,00	C



740/800/1000
ADAPTADO
PARA PASO POR
PUERTAS DE
800 mm

GEISER INOX AISI-316 SERPENTÍN

740/800/1000
ADAPTADO
PARA PASO POR
PUERTAS DE
800 mm



REFERENCIA	DESCRIPCIÓN	P.V.P €	
------------	-------------	---------	--

Modelos GEISER INOX: GX-M1 150...1000 - M1B 800...1000

GX150M1*	Geiser inox GX-150-M1	1.397,00	B
GX200M1	Geiser inox GX-200-M1	1.893,00	B
GX300M1	Geiser inox GX-300-M1	2.499,00	B
GX400M1	Geiser inox GX-400-M1	3.327,00	B
GX500M1	Geiser inox GX-500-M1	3.504,00	B
GX740M1	Geiser inox GX-740-M1	5.074,00	B
GX1000M1	Geiser inox GX-1000-M1	6.091,00	C
GX800M1B	Geiser inox GX-800-M1B	5.409,00	B
GX1000M1B	Geiser inox GX-1000-M1B	6.425,00	C

(*) Sin posibilidad de panel de control.

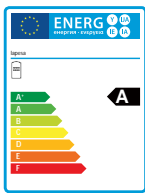

NUEVO

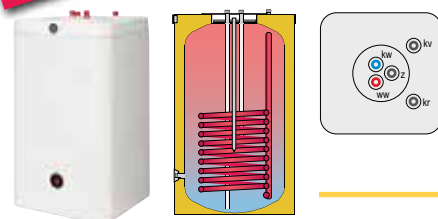

Modelos GEISER INOX: GX-TSC 100...150

GX100TSC	Geiser inox GX-100-TSC	1.417,00	A
GX150TSC	Geiser inox GX-150-TSC	1.782,00	A

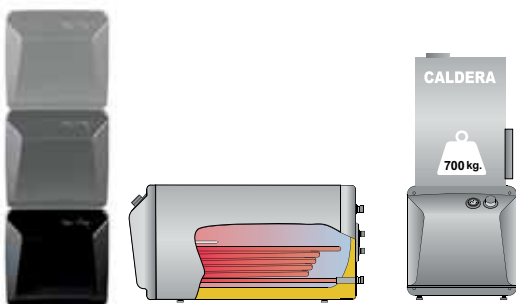

Modelos GEISER INOX: GX-TSM 150...200

GX150TSM	Geiser inox GX-150-TSM	1.547,00	B
GX200TSM	Geiser inox GX-200-TSM	2.063,00	B

Depósito preparado para soportar un peso de hasta 700 kg.
Apilable hasta 3 alturas.



740/800/1000
ADAPTADO
PARA PASO POR
PUERTAS DE
800 mm

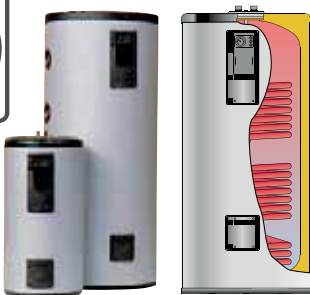

Modelos GEISER INOX: GX-M2 300...1000 - M2B 800...1000

GX300M2	Geiser inox GX-300-M2	2.949,00	B
GX400M2	Geiser inox GX-400-M2	3.612,00	B
GX500M2	Geiser inox GX-500-M2	4.083,00	B
GX740M2	Geiser inox GX-740-M2	5.813,00	B
GX1000M2	Geiser inox GX-1000-M2	6.938,00	C
GX800M2B	Geiser inox GX-800-M2B	6.147,00	B
GX1000M2B	Geiser inox GX-1000-M2B	7.273,00	C

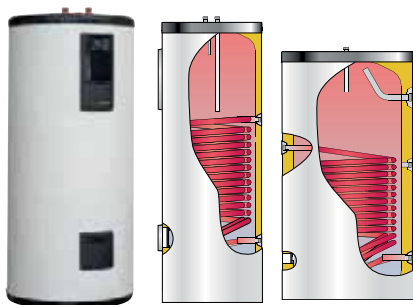

Modelos GEISER INOX: GX-HL 200...1000 - HLB 800...1000

GX200HL	Geiser inox GX-200-HL	2.308,00	B
GX300HL	Geiser inox GX-300-HL	3.017,00	B
GX500HL	Geiser inox GX-500-HL	4.175,00	C
GX800HLB	Geiser inox GX-800-HLB	6.518,00	B
GX1000HLB	Geiser inox GX-1000-HLB	7.604,00	C

Los modelos GX800/1000HLB no incluyen el sistema adaptado para paso por puertas de 800 mm.



NOTAS

Forro no incluido para capacidades >1000 litros (ver accesorios pág. 18).

Para concentraciones de cloruros >150mg/l, los modelos fabricados en acero inoxidable deberán incorporar sistema de protección catódica "lapesa-correx-up". (Ver apartado accesorios pág. 21).

Los modelos GEISER hasta 300 litros inclusive se suministra con el grupo de seguridad sanitaria, que se factura aparte. (Ver accesorios pág. 21).

PUESTA EN MARCHA DEL ACUMULADOR GEISER-INOX, GRATUITA Y OBLIGATORIA, REALIZADA POR SAT OFICIAL lapesa.

CLASIFICACIÓN ENERGÉTICA UE 812/2013

REFERENCIA	DESCRIPCIÓN	P.V.P €	P.V.P €	
Modelos MASTER INOX: MXV RB 1500...6000		PN8	PN10	
MXV1500RB	Master Inox MXV1500- RB	8.018,00	9.329,00	C
MXV2000RB	Master Inox MXV2000- RB	8.709,00	10.578,00	C
MXV2500RB	Master Inox MXV2500- RB	12.140,00	14.867,00	C
MXV3000RB	Master Inox MXV3000- RB	13.208,00	16.130,00	C
MXV3500RB	Master Inox MXV3500- RB	13.586,00	16.507,00	C
MXV4000RB	Master Inox MXV4000- RB	16.406,00	20.977,00	C
MXV5000RB	Master Inox MXV5000- RB	16.983,00	21.556,00	C
MXV6000RB	Master Inox MXV6000- RB	21.736,00	26.610,00	C

MASTER INOX AISI-316 ACUMULACIÓN



CONSULTAR DISPONIBILIDAD MODELO HORIZONTAL

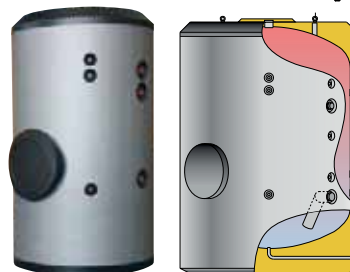
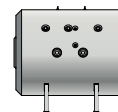

REFERENCIA	DESCRIPCIÓN	P.V.P €	P.V.P €	
Modelos MASTER INOX: MXV SB 1500...6000		PN8	PN10	
MXV1500SB	Master Inox MXV1500-SB	10.629,00	11.873,00	C
MXV2000SB	Master Inox MXV2000-SB	11.495,00	13.269,00	C
MXV2500SB	Master Inox MXV2500-SB	15.417,00	18.005,00	C
MXV3000SB	Master Inox MXV3000-SB	16.139,00	18.913,00	C
MXV3500SB	Master Inox MXV3500-SB	17.125,00	19.902,00	C
MXV4000SB	Master Inox MXV4000-SB	19.717,00	24.059,00	C
MXV5000SB	Master Inox MXV5000-SB	20.848,00	25.194,00	C
MXV6000SB*	Master Inox MXV6000-SB	25.603,00	30.477,00	C



CONSULTAR DISPONIBILIDAD MODELO HORIZONTAL

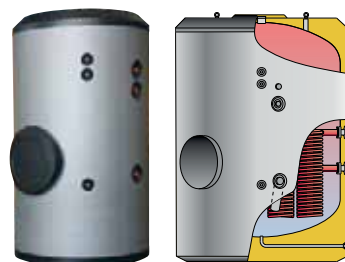
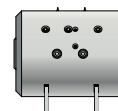

REFERENCIA	DESCRIPCIÓN	P.V.P €	P.V.P €	
Modelos MASTER INOX: MXV SSB 1500...6000		PN8	PN10	
MXV1500SSB	Master Inox MXV1500-SSB	11.477,00	12.723,00	C
MXV2000SSB	Master Inox MXV2000-SSB	12.453,00	14.228,00	C
MXV2500SSB	Master Inox MXV2500-SSB	16.374,00	18.962,00	C
MXV3000SSB	Master Inox MXV3000-SSB	17.641,00	20.417,00	C
MXV3500SSB	Master Inox MXV3500-SSB	18.166,00	20.945,00	C
MXV4000SSB	Master Inox MXV4000-SSB	20.430,00	24.775,00	C
MXV5000SSB	Master Inox MXV5000-SSB	21.820,00	26.166,00	C
MXV6000SSB*	Master Inox MXV6000-SSB	26.612,00	31.448,00	C

CONSULTAR DISPONIBILIDAD MODELO HORIZONTAL

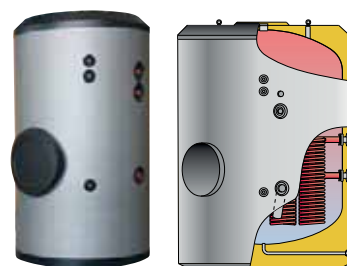
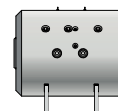

REFERENCIA	DESCRIPCIÓN	S2B	SS2B	
Modelos MASTER INOX: MXV S2B-SS2B 2000...5000				
MXV2000S2B	Master Inox MXV2000-S2B-SS2B	13.068,00	13.992,00	C
MXV3500S2B	Master Inox MXV3500-S2B-SS2B	19.598,00	20.548,00	C
MXV5000S2B	Master Inox MXV5000-S2B-SS2B	23.592,00	24.589,00	C
MXV6000S2B*	Master Inox MXV6000-S2B-SS2B	28.347,00	29.343,00	C

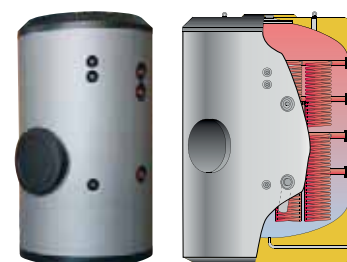

NOTA

Forro no incluido para capacidades >1000 litros (ver accesorios pág. 18).

(*) Modelo 6000 litros suministrado con serpentines desmontados

CORAL VITRO - ACUMULACIÓN



740/800/1000
ADAPTADO
PARA PASO POR
PUERTAS DE
800 mm

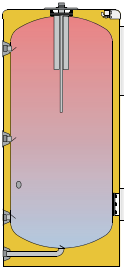

CV-200...500-R

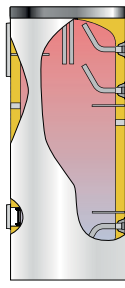

CV-740-1000-R



REFERENCIA	DESCRIPCIÓN	P.V.P €	
------------	-------------	---------	--

Modelos CORAL VITRO: CV-R 200...1500

CV200R	Coral Vitro CV-200-R	1.022,00	B
CV300R	Coral Vitro CV-300-R	1.211,00	B
CV500R	Coral Vitro CV-500-R	1.741,00	C
CV740R	Coral Vitro CV-740-R	2.106,00	B
CV1000R	Coral Vitro CV-1000-R	2.402,00	C

Incorporan de serie equipo de protección catódica por ánodos de magnesio.

740/800/1000
ADAPTADO
PARA PASO POR
PUERTAS DE
800 mm

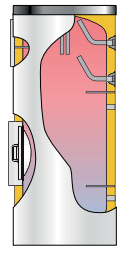

CV-800-1000-RB

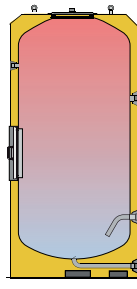

CV-1500-RB



Modelos CORAL VITRO: CV-RB 800...1500

CV800RB	Coral Vitro CV-800-RB	2.435,00	B
CV1000RB	Coral Vitro CV-1000-RB	2.730,00	C
CV1500RB	Coral Vitro CV-1500-RB	3.696,00	C

Incorporan de serie equipo de protección catódica por ánodos de magnesio.

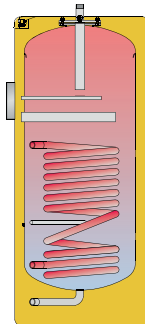

REFERENCIA	DESCRIPCIÓN	P.V.P €	
------------	-------------	---------	--

Modelos CORAL VITRO: CV-M1S 80...300

CV80M1S	Coral Vitro CV-80-M1S	650,00	B
CV110M1S	Coral Vitro CV-110-M1S	705,00	B
CV150M1S	Coral Vitro CV-150-M1S	777,00	B
CV200M1S	Coral Vitro CV-200-M1S	859,00	B
CV300M1S	Coral Vitro CV-300-M1S	1.163,00	B

Incorporan de serie equipo de protección catódica por ánodos de magnesio.



740/800/1000
ADAPTADO
PARA PASO POR
PUERTAS DE
800 mm

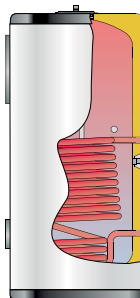

CV...-M1

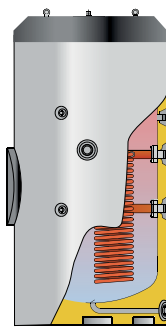

CV-1500-M1B

Modelos CORAL VITRO: CV-M1 110...1500

CV110M1	Coral Vitro CV-110-M1	791,00	B
CV150M1	Coral Vitro CV-150-M1	857,00	B
CV200M1	Coral Vitro CV-200-M1	1.178,00	B
CV300M1	Coral Vitro CV-300-M1	1.622,00	B
CV500M1	Coral Vitro CV-500-M1	2.204,00	C
CV740M1	Coral Vitro CV-740-M1	2.594,00	B
CV1000M1	Coral Vitro CV-1000-M1	2.995,00	C

Modelos CORAL VITRO: CV-M1B 800...1500

CV800M1B	Coral Vitro CV-800-M1B	2.920,00	B
CV1000M1B	Coral Vitro CV-1000-M1B	3.324,00	C
CV1500M1B*	Coral Vitro CV-1500-M1B	5.117,00	C

Incorporan de serie equipo de protección catódica por ánodos de magnesio.

*Serpentín desmontable inoxidable.



NOTAS

Los modelos CORAL hasta 300 litros inclusive se suministra con el grupo de seguridad sanitaria, que se factura aparte. Ver accesorios pág. 21.
Forro no incluido para capacidades >1000 litros (ver accesorios pág. 18).



CLASIFICACIÓN ENERGÉTICA UE 812/2013

CORAL VITRO - SERPENTÍN

REFERENCIA	DESCRIPCIÓN	P.V.P €	
Modelos CORAL VITRO: CV-M2 300...1500			
CV300M2	Coral Vitro CV-300-M2	1.858,00	B
CV400M2	Coral Vitro CV-400-M2	2.346,00	C
CV500M2	Coral Vitro CV-500-M2	2.593,00	C
CV740M2	Coral Vitro CV-740-M2	2.960,00	B
CV1000M2	Coral Vitro CV-1000-M2	3.316,00	C

Modelos CORAL VITRO: CV-M2B 800...1500			
CV800M2B	Coral Vitro CV-800-M2B	3.289,00	B
CV1000M2B	Coral Vitro CV-1000-M2B	3.645,00	C
CV1500M2B*	Coral Vitro CV-1500-M2B	5.517,00	C

Incorporan de serie equipo de protección catódica por ánodos de magnesio.
* Serpentin inferior inoxidable y superior vitrificado.

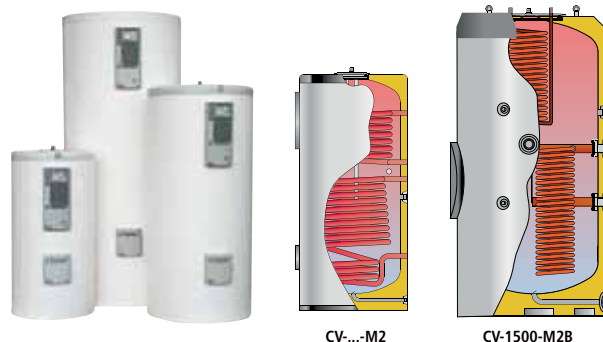

Modelo CORAL VITRO: CV350HL/DUO			
CV350HLDUO	Coral Vitro CV350HLDUO	2.116,00	C

Incorporan de serie equipo de protección catódica por ánodos de magnesio.



CV350HL/DUO

Modelo CORAL VITRO: CV170HL/M			
NUEVO	CV170HLM	Coral Vitro CV-170-HLM	1.340,00 B

NUEVO MODELO para instalación sobre suelo y/o mural con conexiones arriba o abajo.
Incorporan de serie equipo de protección catódica por ánodos de magnesio.

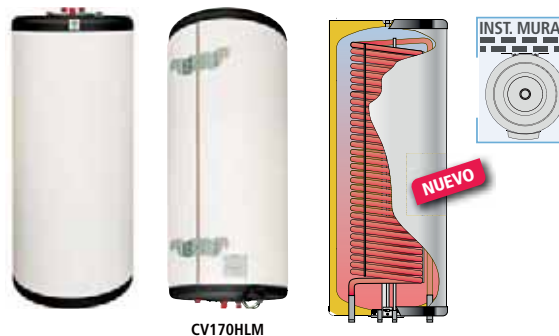

CV170HLM

Modelos CORAL VITRO: CV-HL 200...1000			
CV200HL	Coral Vitro CV-200-HL	1.497,00	B
CV300HL	Coral Vitro CV-300-HL	1.730,00	B
CV400HL	Coral Vitro CV-400-HL	2.246,00	C
CV500HL	Coral Vitro CV-500-HL	2.268,00	C
CV740HL	Coral Vitro CV-740-HL	3.086,00	B
CV1000HL	Coral Vitro CV-1000-HL	3.462,00	C

Modelos CORAL VITRO: CV-HLB 800/1000			
CV800HLB	Coral Vitro CV-800-HLB	3.413,00	B
CV1000HLB	Coral Vitro CV-1000-HLB	3.790,00	C

Incorporan de serie equipo de protección catódica por ánodos de magnesio.

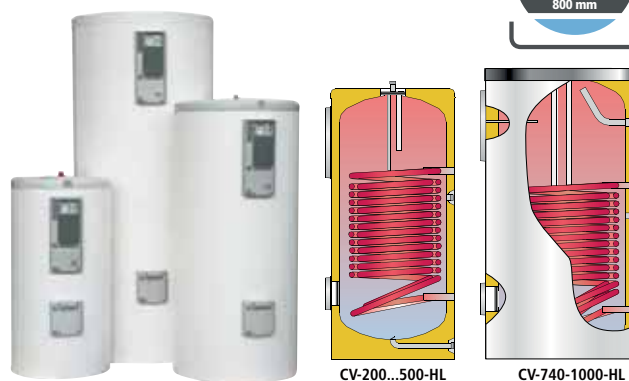

CV-200...500-HL

CV-740-1000-HL

NOTA

Forro no incluido para capacidades >1000 litros (ver accesorios pág 18).

CORAL VITRO - DOBLE PARED



740/800/1000
ADAPTADO
PARA PASO POR
PUERTAS DE
800 mm

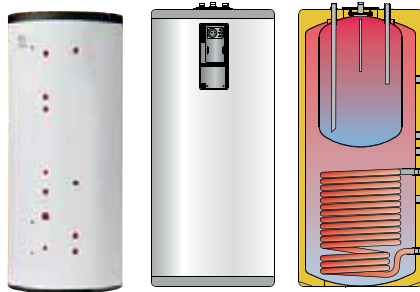

740/800/1000
ADAPTADO
PARA PASO POR
PUERTAS DE
800 mm

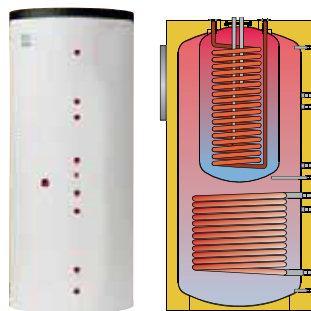

CV-P/DUO

REFERENCIA	DESCRIPCIÓN	P.V.P €	
------------	-------------	---------	--

Modelos CORAL VITRO: CV-P 600...1000

CV600P	Coral Vitro CV-600-P	2.717,00	C
CV800P	Coral Vitro CV-800-P	3.219,00	B
CV1000P	Coral Vitro CV-1000-P	3.420,00	C

Incorporan de serie equipo de protección catódica por ánodos de magnesio.



Modelos CORAL VITRO: CV-PDUO 800/1000

CV800PDUO	Coral Vitro CV-800-PDUO	3.293,00	B
CV1000PDUO	Coral Vitro CV-1000-PDUO	3.480,00	C

Incorporan de serie equipo de protección catódica por ánodos de magnesio.



CORAL VITRO - SOLAR



REFERENCIA	DESCRIPCIÓN	P.V.P €	
------------	-------------	---------	--

Modelos CORAL SOLVITRO: CV-GS 150...740

CV150GS	Coral Solvitro CV-150-GS	2.510,00	B
CV200GS	Coral Solvitro CV-200-GS	2.620,00	B
CV300GS	Coral Solvitro CV-300-GS	2.816,00	B
CV500GS	Coral Solvitro CV-500-GS	3.284,00	C

Incorporan de serie equipo de protección catódica por ánodos de magnesio.
Bomba de alta eficiencia.

SOLVITRO

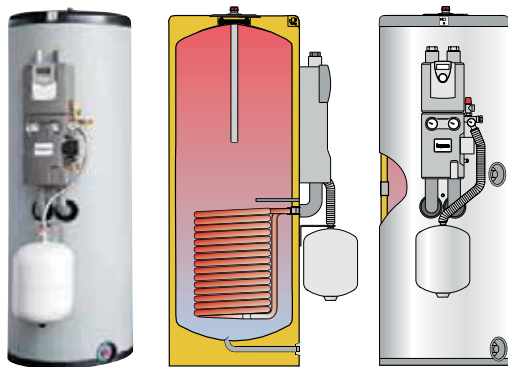

El vitrificado en depósitos acumuladores para ACS es el revestimiento más idóneo, entre los existentes en el mercado, para este tipo de productos fabricados en acero al carbono, que requieren una protección especial de las superficies metálicas en contacto con el agua.

Nuestro aislamiento térmico sobredimensionado en PU rígido inyectado en molde, mantiene la temperatura del agua durante largos periodos sin necesidad de aporte energético suplementario, lo que supone menos arrancadas y puestas a régimen de las fuentes energéticas externas, con menos gasto de energía y coste económico.

REFERENCIA	DESCRIPCIÓN	P.V.P €	P.V.P €	
Modelos MASTER VITRO: MVV-RB 1500...6000		PN8	PN10	
MVV1500RB	Master Vitro MVV-1500-RB	4.762,00	5.069,00	C
MVV2000RB	Master Vitro MVV-2000-RB	4.878,00	5.298,00	C
MVV2500RB	Master Vitro MVV-2500-RB	5.834,00	6.971,00	C
MVV3000RB	Master Vitro MVV-3000-RB	6.348,00	7.487,00	C
MVV3000RB19**	Master Vitro MVV-3000-RB19	7.620,00	8.905,00	C
MVV3500RB	Master Vitro MVV-3500-RB	7.317,00	8.455,00	C
MVV4000RB	Master Vitro MVV-4000-RB	7.777,00	9.089,00	C
MVV5000RB	Master Vitro MVV-5000-RB	9.442,00	10.753,00	C
MVV6000RB	Master Vitro MVV-6000-RB	12.931,00	14.386,00	C

MASTER VITRO - ACUMULACIÓN



CONSULTAR DISPONIBILIDAD MODELO HORIZONTAL

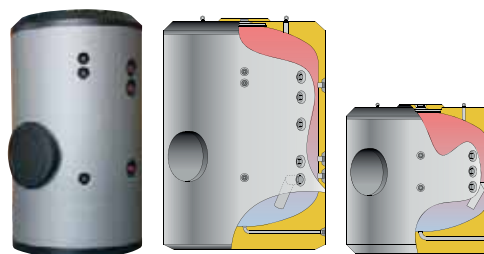
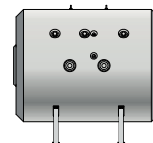

MVV3000RB-19

Incorporan de serie equipo de protección catódica "Lapesa correx-up"
 (***) Para salas con altura deducida. Medidas depósito d.1910 x 1900mm de altura total .



REFERENCIA	DESCRIPCIÓN	P.V.P €	P.V.P €	
Modelos MASTER VITRO: MVV-SB 1500...6000		PN8	PN10	
MVV1500SB	Master Vitro MVV-1500-SB	7.249,00	7.422,00	C
MVV2000SB	Master Vitro MVV-2000-SB	7.348,00	7.764,00	C
MVV2500SB	Master Vitro MVV-2500-SB	9.554,00	10.693,00	C
MVV3000SB	Master Vitro MVV-3000-SB	10.054,00	11.219,00	C
MVV3500SB	Master Vitro MVV-3500-SB	11.300,00	12.437,00	C
MVV4000SB	Master Vitro MVV-4000-SB	12.410,00	13.724,00	C
MVV5000SB	Master Vitro MVV-5000-SB	14.391,00	15.702,00	C
MVV6000SB*	Master Vitro MVV-6000-SB	17.879,00	19.333,00	C

MASTER VITRO - SERPENTÍN



CONSULTAR DISPONIBILIDAD MODELO HORIZONTAL

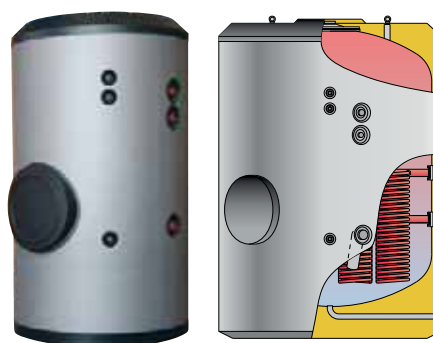
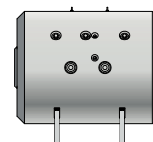

Modelos MASTER VITRO: MVV-SSB 1500...6000	PN8	PN10	
MVV1500SSB	8.172,00	8.383,00	C
MVV2000SSB	8.340,00	8.758,00	C
MVV2500SSB	10.797,00	11.938,00	C
MVV3000SSB	11.719,00	12.859,00	C
MVV3500SSB	12.654,00	13.793,00	C
MVV4000SSB	13.376,00	14.687,00	C
MVV5000SSB	15.542,00	16.852,00	C
MVV6000SSB*	19.027,00	20.485,00	C

Incorporan de serie equipo de protección catódica "Lapesa correx-up"



Modelos MASTER VITRO: MVV-S2B-SS2B 2000...5000	S2B	SS2B	
MVV-2000-S2B-SS2B	9.034,00	9.971,00	C
MVV-3500-S2B-SS2B	13.146,00	14.107,00	C
MVV-5000-S2B-SS2B	15.875,00	16.882,00	C
MVV-6000-S2B-SS2B*	19.363,00	20.370,00	C

Incorporan de serie equipo de protección catódica "Lapesa correx-up"

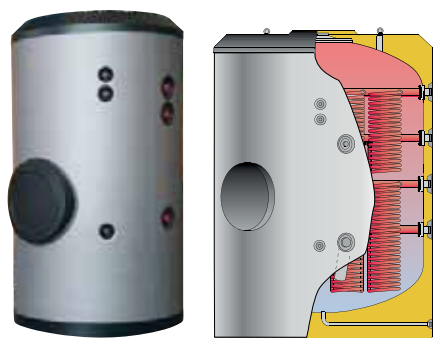

(*) Modelo 6000 litros suministrado con serpentines desmontados
 NOTA: Forro no incluido para capacidades >1000 litros (ver accesorios pág 18).

GEISER INERCIA - ACUMULACIÓN

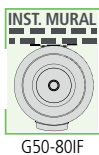

G-30/50/80IF y GX4-80IF

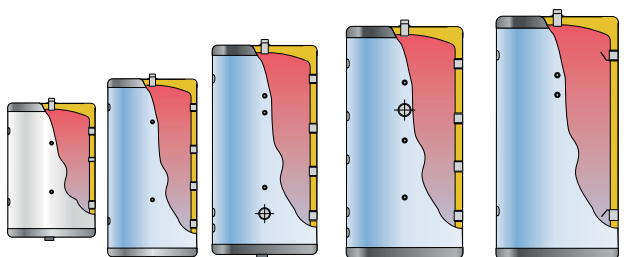

G-30-IF G-50-IF G/GX4-80IF G/GX4-140-...-1000-IF G-370-...-1500/II



NUEVO

REFERENCIA	DESCRIPCIÓN	P.V.P €	P.V.P €	
Modelos GEISER INERCIA: G-I-II 370...1500		INTERIOR: I	INTEMPERIE: II	
G370I-II	Geiser inercia G-370-I-II	930,00	1.036,00	C
G600I-II	Geiser inercia G-600-I-II	1.281,00	1.407,00	C
G800I-II	Geiser inercia G-800-I-II	2.024,00	2.179,00	C
G1000I-II	Geiser inercia G-1000-I-II	2.179,00	2.362,00	C
G1500I-II*	Geiser inercia G-1500-I-II	2.856,00	2.856,00	C

(*) FORRO NO INCLUIDO. Añadir forro FGI1500 o FCV1500/EXT (ver accesorios)

Modelos GEISER INERCIA: G-IF-IIF 30...1000		INTERIOR: IF	INTEMPERIE: IIF	
G30IF	Geiser inercia G-30-IF	438,00	consultar	B
G50IF-IIF	Geiser inercia G-50-IF-IIF	498,00	558,00	B
G80IF-IIF	Geiser inercia G-80-IF-IIF	597,00	660,00	B
G140IF-IIF	Geiser inercia G-140-IF-IIF	643,00	716,00	C
G200IF-IIF	Geiser inercia G-200-IF-IIF	706,00	781,00	B
G260IF-IIF	Geiser inercia G-260-IF-IIF	770,00	864,00	C
G370IF-IIF	Geiser inercia G-370-IF-IIF	1.007,00	1.113,00	C
G600IF-IIF	Geiser inercia G-600-IF-IIF	1.357,00	1.483,00	C
G800IF-IIF	Geiser inercia G-800-IF-IIF	2.099,00	2.255,00	C
G1000IF-IIF	Geiser inercia G-1000-IF-IIF	2.255,00	2.438,00	C

Modelo G30IF color blanco.

Modelos GEISER INERCIA AISI-304L: GX4-IF 80...1000		INTERIOR: IF	
GX4-80IF	Geiser inercia GX4-80-IF AISI-304L	852,00	B
GX4-140IF	Geiser inercia GX4-140-IF AISI-304L	977,00	C
GX4-200IF	Geiser inercia GX4-200-IF AISI-304L	1.131,00	B
GX4-260IF	Geiser inercia GX4-260-IF AISI-304L	1.254,00	C
GX4-370IF	Geiser inercia GX4-370-IF AISI-304L	1.462,00	C
GX4-500IF	Geiser inercia GX4-500-IF AISI-304L	1.908,00	C
GX4-800IF	Geiser inercia GX4-800-IF AISI-304L	2.910,00	C
GX4-1000IF	Geiser inercia GX4-1000-IF AISI-304L	3.335,00	C

Las capacidades 30, 50 y 80 litros pueden instalarse mural vertical/horizontal.



Modelos GEISER INERCIA AISI-304L: GX4-FT 30			
GX4-30FT	Geiser inercia GX4-30-FT AISI-304L	641,00	B

Para instalación en vertical/horizontal y en falso techo.



DEPÓSITO DE INERCIA

ACUMULACIÓN DE AGUA CALIENTE

[GX4-30FT]

Simulación de instalación en falso techo

Soluciones **lapesa**

- FABRICADO EN ACERO INOXIDABLE
- AISLAMIENTO ANTI-CONDENSACIÓN
- INSTALACIÓN EN FALSO TECHO
- POSICIÓN: VERTICAL / HORIZONTAL
- ANCLAJES A PARED / TECHO
- MEDIDAS: 196 x 196 x 1575 mm

REFERENCIA	DESCRIPCIÓN	P.V.P €		
MASTER INERCIA: MV-I-IB 1500...6000		Mod. I	Mod. IB	
MV1500I-IB	Master inercia MV-1500-I-IB	2.898,00	3.407,00	C
MV2000I-IB	Master inercia MV-2000-I-IB	3.267,00	3.777,00	C
MV2500I-IB	Master inercia MV-2500-I-IB	4.051,00	4.559,00	C
MV3000I-IB	Master inercia MV-3000-I-IB	4.451,00	4.960,00	C
MV3500I-IB	Master inercia MV-3500-I-IB	4.620,00	5.127,00	C
MV4000I-IB	Master inercia MV-4000-I-IB	5.386,00	5.893,00	C
MV5000I-IB	Master inercia MV-5000-I-IB	6.847,00	7.356,00	C
MV6000I-IB	Master inercia MV-6000-I-IB	9.067,00	9.577,00	C

Modelos MASTER INERCIA AISI-304L: MXV4-1500...6000		Mod. I	
MXV4-1500I	Master inercia MXV4-1500-I	6.239,00	C
MXV4-2000I	Master inercia MXV4-2000-I	6.979,00	C
MXV4-2500I	Master inercia MXV4-2500-I	9.535,00	C
MXV4-3000I	Master inercia MXV4-3000-I	10.710,00	C
MXV4-3500I	Master inercia MXV4-3500-I	11.080,00	C
MXV4-4000I	Master inercia MXV4-4000-I	13.071,00	C
MXV4-5000I	Master inercia MXV4-5000-I	13.903,00	C
MXV4-6000I	Master inercia MXV4-6000-I	17.238,00	C

MASTER INERCIA - ACUMULACIÓN



CONSULTAR DISPONIBILIDAD MODELO HORIZONTAL

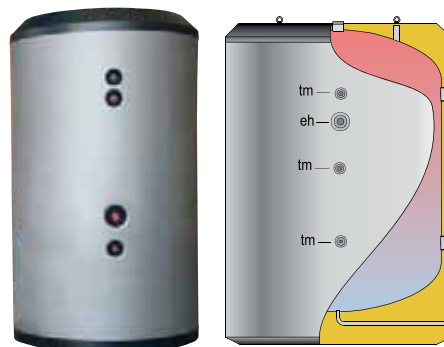
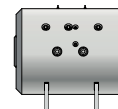

Opción boca lateral DN400: P.V.P. 926,00 €

MV-1500-...5000-I-IB (Modelo IB con boca DN400)



REFERENCIA	DESCRIPCIÓN	P.V.P €	P.V.P €	
Mod. GEISER INERCIA: G-IS-IIS 370...1500		INTERIOR: IS	INTEMPERIE: IIS	
G600IS-IIS	Geiser inercia G-600-IS-IIS	1.603,00	1.729,00	C
G800IS-IIS	Geiser inercia G-800-IS-IIS	2.542,00	2.697,00	C
G1000IS-IIS	Geiser inercia G-1000-IS-IIS	2.749,00	2.931,00	C
G1500IS-IIS	Geiser inercia G-1500-IS-IIS	3.327,00	3.327,00	C

Mod. GEISER INERCIA: G-ISF-IIFS 260...1500		INTERIOR: ISF	INTEMPERIE: IIFS	
G260ISF-IIFS	Geiser inercia G-260-ISF-IIFS	1.038,00	1.132,00	C
G370ISF-IIFS	Geiser inercia G-370-ISF-IIFS	1.274,00	1.382,00	C
G600ISF-IIFS	Geiser inercia G-600-ISF-IIFS	1.680,00	1.805,00	C
G800ISF-IIFS	Geiser inercia G-800-ISF-IIFS	2.617,00	2.774,00	C
G1000ISF-IIFS	Geiser inercia G-1000-ISF-IIFS	2.825,00	3.008,00	C
G1500ISF-IIFS	Geiser inercia G-1500-ISF-IIFS	3.403,00	3.403,00	C

GEISER INERCIA - SERPENTÍN



740/800/1000 ADAPTADO PARA PASO POR PUERTAS DE 800 mm

Añadir forro FGI1500 o FCV1500/EX a la capacidad de 1500 litros (ver accesorios)

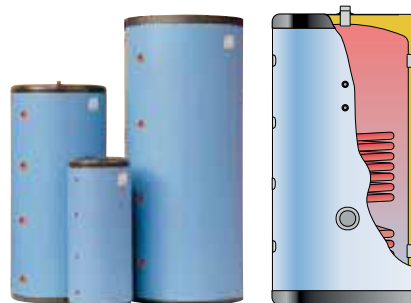

REFERENCIA	DESCRIPCIÓN	P.V.P €	
Modelos MASTER INERCIA: MV-IS 1500...5000			
MV1500IS	Master inercia MV-1500-IS	3.529,00	C
MV2000IS	Master inercia MV-2000-IS	3.899,00	C
MV2500IS	Master inercia MV-2500-IS	5.026,00	C
MV3000IS	Master inercia MV-3000-IS	5.425,00	C
MV3500IS	Master inercia MV-3500-IS	5.614,00	C
MV4000IS	Master inercia MV-4000-IS	6.382,00	C
MV5000IS	Master inercia MV-5000-IS	7.842,00	C

Modelos MASTER INERCIA: MV-ISB 1500...5000 (CON BOCA L DN400)			
MV1500ISB	Master inercia MV-1500-ISB	4.037,00	C
MV2000ISB	Master inercia MV-2000-ISB	4.407,00	C
MV2500ISB	Master inercia MV-2500-ISB	5.534,00	C
MV3000ISB	Master inercia MV-3000-ISB	5.933,00	C
MV3500ISB	Master inercia MV-3500-ISB	6.123,00	C
MV4000ISB	Master inercia MV-4000-ISB	6.888,00	C
MV5000ISB	Master inercia MV-5000-ISB	8.350,00	C

MASTER INERCIA - SERPENTÍN

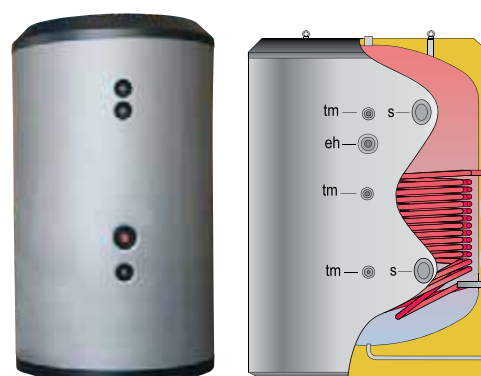

MV-1500-...5000-I-ISB



GEISER INERCIA - ESTRATIFICACIÓN

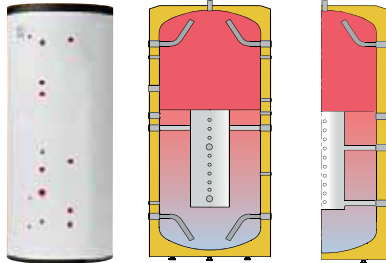

REFERENCIA	DESCRIPCIÓN	P.V.P €	
------------	-------------	---------	--

Modelos GEISER INERCIA: G-L 800...1500			
G800L	Geiser inercia G-800-L	2.870,00	B
G1000L	Geiser inercia G-1000-L	3.074,00	C
G1500L	Geiser inercia G-1500-L	3.895,00	C

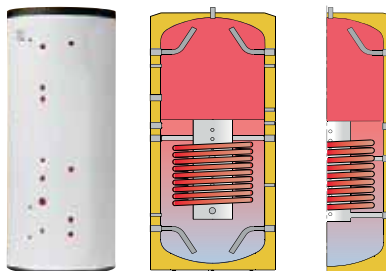

Modelos GEISER INERCIA: G-LW 800...1500			
---	--	--	--

G800LW	Geiser inercia G-800-LW	3.232,00	B
G1000LW	Geiser inercia G-1000-LW	3.650,00	C
G1500LW	Geiser inercia G-1500-LW	4.600,00	C

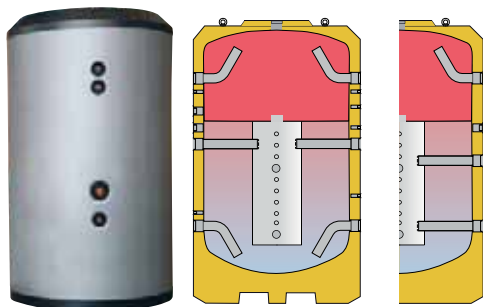

Modelos MASTER INERCIA: MV-L 2000...5000			
--	--	--	--

MV2000L	Master inercia MV-2000-L	5.701,00	C
MV3000L	Master inercia MV-3000-L	7.065,00	C
MV4000L	Master inercia MV-4000-L	9.356,00	C
MV5000L	Master inercia MV-5000-L	10.526,00	C



Imágenes de cámara térmica, comparativas entre un depósito de inercia con estratificación térmica "L" y un modelo de inercia normal. Ensayos independientes.

Depósito de inercia (L) **CON** estratificación térmica incorporada

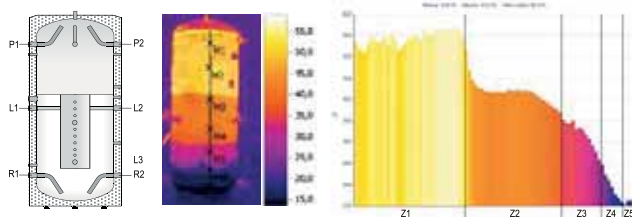

- Aportación de agua al depósito L2: 40 °C
- Extracción de agua del depósito R1: 15 °C
- Canal continuo durante ensayo: 500 l/h
- Volumen de agua durante ensayo: 140 litros

Nº	Temp. (°C)	%
Z1	60,0	39
Z2	45,0	33
Z3	35,0	15
Z4	25,0	7
Z5	20,0	6

Depósito de inercia **SIN** estratificación térmica incorporada

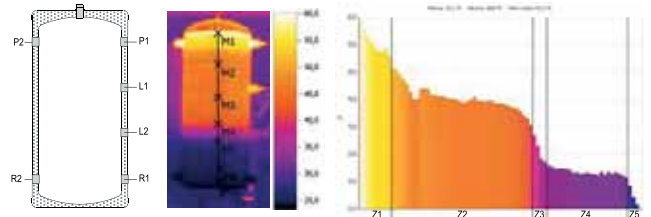

- Aportación de agua al depósito L2: 40 °C
- Extracción de agua del depósito R1: 15 °C
- Canal continuo durante ensayo: 500 l/h
- Volumen de agua durante ensayo: 140 litros

Nº	Temp. (°C)	%
Z1	60,0	11
Z2	45,0	50
Z3	35,0	6
Z4	25,0	28
Z5	20,0	6

NOTA: Forro no incluido para capacidades >1000 litros (ver accesorios pág 18).

DEPÓSITOS ACUMULADORES ACS DE CAPACIDAD INDUSTRIAL

lapesa

REFERENCIA	DESCRIPCIÓN	P.V.P €
------------	-------------	---------

CAPACIDAD INDUST. - ACERO INOX AISI-316

Modelos CAPACIDAD INDUST. ACERO INOXIDABLE: MXV-RB

MXV7000RB	Master Inox MXV-7000-RB, sin aislar	23.769,00
MXV8000RB	Master Inox MXV-8000-RB, sin aislar	25.776,00
MXV10000RB	Master Inox MXV-10000-RB, sin aislar	29.979,00
MXV12000RB	Master Inox MXV-12000-RB, sin aislar	34.382,00

Modelos CAPACIDAD INDUST. ACERO INOXIDABLE: MXV-SB* OPCIÓN SERPENTINES (superficie intercambio 10 m²)

MXV7000SB	Master Inox MXV-7000-SB, sin aislar	29.839,00
MXV8000SB	Master Inox MXV-8000-SB, sin aislar	31.847,00
MXV10000SB	Master Inox MXV-10000-SB, sin aislar	36.050,00
MXV12000SB	Master Inox MXV-12000-SB, sin aislar	40.452,00

Para concentraciones de cloruros >150mg/l, los modelos fabricados en acero inoxidable deberán incorporar sistema de protección catódica "lapesa-correx-up". (Ver apartado accesorios pág. 21).



CONSULTAR DISPONIBILIDAD MODELO HORIZONTAL

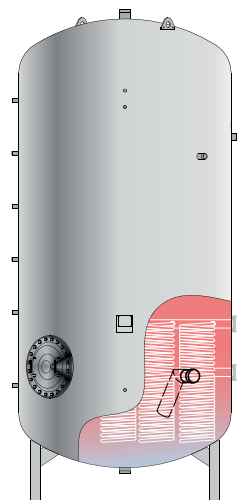
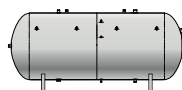

REFERENCIA	DESCRIPCIÓN	P.V.P €
------------	-------------	---------

CAPACIDAD INDUST. - ACERO REVESTIDO

Modelos CAPACIDAD INDUST. ACERO REVESTIDO: MV-RB

MV7000RB	Master revestido MV-7000-RB, sin aislar	14.076,00
MV8000RB	Master revestido MV-8000-RB, sin aislar	15.249,00
MV10000RB	Master revestido MV-10000-RB, sin aislar	16.450,00
MV12000RB	Master revestido MV-12000-RB, sin aislar	19.532,00

Modelos CAPACIDAD INDUST. ACERO REVESTIDO: MV-SB* OPCIÓN SERPENTINES (superficie intercambio 10 m²)

MV7000SB	Master revestido MV-7000-SB, sin aislar	20.209,00
MV8000SB	Master revestido MV-8000-SB, sin aislar	21.381,00
MV10000SB	Master revestido MV-10000-SB, sin aislar	22.581,00
MV12000SB	Master revestido MV-12000-SB, sin aislar	25.663,00

Incorporan de serie equipo de protección catódica por ánodos de magnesio.



CONSULTAR DISPONIBILIDAD MODELO HORIZONTAL

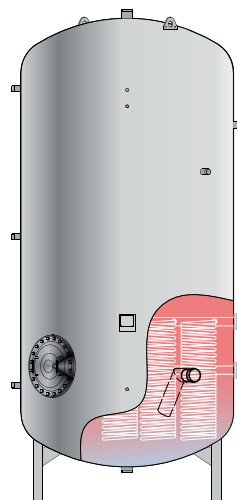
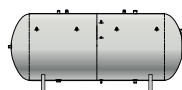

REFERENCIA	DESCRIPCIÓN	P.V.P €
------------	-------------	---------

CAPACIDAD INDUSTRIAL - INERCIA

Modelos CAPACIDAD INDUSTRIAL INERCIA: MV-IB

MV7000IB	Master Inercia MV7000-IB, sin aislar	10.484,00
MV8000IB	Master Inercia MV8000-IB, sin aislar	11.211,00
MV10000IB	Master Inercia MV10000-IB, sin aislar	11.860,00
MV12000IB	Master Inercia MV12000-IB, sin aislar	14.156,00



CONSULTAR DISPONIBILIDAD MODELO HORIZONTAL

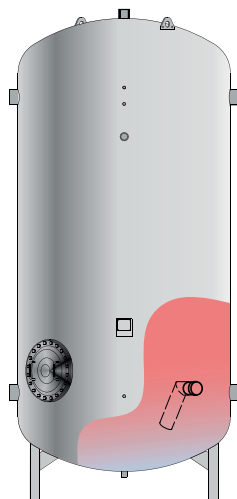
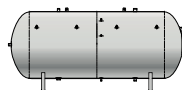

NOTA

Aislamiento más forro en apartado de accesorios, ver pág. 19. (*) Modelos SB suministrado con serpentines desmontados

Disponible bajo demanda depósitos de mayor capacidad.



MODELOS INTERCAMBIADORES DE PLACAS COMPACTOS

MODELO	Nº de placas	Caudal (l/h) 50°C	Potencia (kW) ⁽¹⁾	Pérdidas de carga (m.c.a.)	P.V.P €
LPIC-01	20	1.000	45	< 3	215,00
LPIC-02	20	2.000	90	< 6	320,00
LPIC-03	20	3.000	140	< 6	539,00
LPIC-04	30	4.000	185	< 3	625,00
LPIC-05	40	5.000	235	< 6	713,00
LPIC-07	40	7.000	325	< 8	933,00
LPIC-10	60	10.000	465	< 8	1.324,00
LPIC-12	70	12.000	560	< 8	1.437,00

(1) Primario 90/60°C y secundario 10/50°C

Para otras condiciones de trabajo, intercambiadores a medida o aislamientos térmicos, consultar con nuestra red comercial. Construido en AISI-316

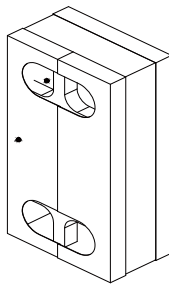

AISLAMIENTO PARA INTERCAMBIADORES DE PLACAS COMPACTOS

MODELO AISLAMIENTO	MODELO INTERCAMBIADOR	P.V.P €
A-LPIC-L80	LPIC-02	152,00
A-LPIC-L100	LPIC-03	183,00
A-LPIC-L125	LPIC-04	192,00
A-LPIC-L150	LPIC-05	196,00
A-LPIC-L145	LPIC-07	248,00
A-LPIC-L190	LPIC-10	283,00
A-LPIC-L230	LPIC-12	290,00



MODELOS INTERCAMBIADORES DE PLACAS DESMONTABLES

MODELO	Nº de placas	Caudal (l/h) 50°C	Potencia (kW) ⁽¹⁾	Pérdidas de carga	P.V.P €
LPID-00	5	1.000	48	< 3	651,00
LPID-01	7	1.300	60	< 3	697,00
LPID-02	11	2.600	120	< 3	788,00
LPID-03	13	3.200	148	< 3	834,00
LPID-04	17	4.200	195	< 3	925,00
LPID-05	21	5.200	240	< 3	1.016,00
LPID-07	27	6.600	305	< 3	1.151,00
LPID-10	37	8.600	400	< 3	1.380,00
LPID-12	45	10.000	465	< 3	1.565,00
LPID-21	23	15.700	725	< 3	3.001,00
LPID-22	29	20.500	950	< 3	3.276,00
LPID-23	35	25.000	1155	< 3	3.549,00

(1) Primario 90/60°C y secundario 10/50°C

Pie soporte para modelos LPID-00 a LPID-12: P.V.P. 30 €

Para otras condiciones de trabajo, intercambiadores a medida o aislamientos térmicos, consultar con nuestra red comercial. Placas en AISI-316 y juntas EPDM

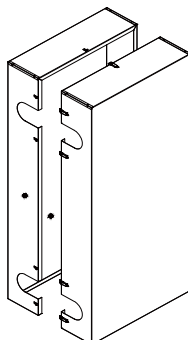

AISLAMIENTO PARA INTERCAMBIADORES DE PLACAS DESMONTABLES

MODELO AISLAMIENTO	MODELO INTERCAMBIADOR	P.V.P €
A-LPID-L200	LPID-00 a LPID-05	312,00
A-LPID-L275	LPID-07 a LPID-10	318,00
A-LPID-L375	LPID-12	340,00
A-LPID-L550	LPID-21 a LPID-23	681,00

AHORRO EFECTIVO

EJEMPLO DE AHORRO EN 10 AÑOS:

Depósito de 3.000 litros, clasificación C, y calentamiento eléctrico:

Ahorro de 3.172 € con respecto a clase E.

Ahorro de 6.180 € con respecto a clase G.

Un depósito de 3.000 litros con clasificación C (190W), tiene un 56% menos de pérdidas que el mismo depósito con clasificación G (441W).

AISLAMIENTO EN DEPÓSITOS DE AGUA CALIENTE

lapesa pone a su disposición una amplia gama de productos adaptados a las nuevas normativas **ErP** y **ELD**, de obligado cumplimiento, garantizando gracias a su aislamiento térmico de alta densidad una mayor eficiencia y el máximo ahorro para su instalación. El aislamiento térmico de nuestros depósitos se realiza en fábrica por inyección directa en molde con material **PU** libre de **CFC** y **HCFC**. Este sistema garantiza una perfecta regularidad en los espesores del aislamiento con una densidad de material óptima.

PÉRDIDAS ENERGÉTICAS (UE/812/2013)*								COSTE DE LAS PÉRDIDAS ENERGÉTICAS EN 10 AÑOS								COSTE DE LAS PÉRDIDAS ENERGÉTICAS EN 10 AÑOS							
DEPÓSITOS DE CLASIFICACIÓN ENERGÉTICA								Energía: GASÓLEO CALEFACCIÓN								Energía: ELECTRICIDAD							
volumen (litros)	A	B	C	D	E	F	G	A	B	C	D	E	F	G	A	B	C	D	E	F	G		
6.000	127 W	175 W	246 W	322 W	413 W	520 W	572 W	2.146 €	2.958 €	4.144 €	5.423 €	6.961 €	8.777 €	9.640 €	3.132 €	4.319 €	6.049 €	7.917 €	10.161 €	12.812 €	14.072 €		
5.000	119 W	164 W	229 W	300 W	385 W	486 W	534 W	2.003 €	2.762 €	3.869 €	5.064 €	6.499 €	8.194 €	8.999 €	2.924 €	4.033 €	5.648 €	7.393 €	9.487 €	11.960 €	13.136 €		
4.000	109 W	151 W	211 W	276 W	354 W	447 W	491 W	1.842 €	2.541 €	3.559 €	4.659 €	5.978 €	7.535 €	8.275 €	2.689 €	3.710 €	5.196 €	6.801 €	8.726 €	10.999 €	12.080 €		
3.000	98 W	135 W	190 W	248 W	319 W	401 W	441 W	1.655 €	2.284 €	3.199 €	4.187 €	5.371 €	6.768 €	7.432 €	2.415 €	3.334 €	4.669 €	6.112 €	7.841 €	9.880 €	10.849 €		
2.000	84 W	117 W	163 W	214 W	274 W	346 W	379 W	1.425 €	1.968 €	2.756 €	3.608 €	4.626 €	5.827 €	6.398 €	2.080 €	2.873 €	4.023 €	5.266 €	6.753 €	8.506 €	9.339 €		
1.000	66 W	91 W	127 W	167 W	214 W	269 W	295 W	1.108 €	1.533 €	2.147 €	2.811 €	3.602 €	4.532 €	4.975 €	1.618 €	2.238 €	3.134 €	4.103 €	5.258 €	6.616 €	7.263 €		
800	61 W	84 W	118 W	154 W	197 W	248 W	272 W	1.024 €	1.417 €	1.984 €	2.598 €	3.328 €	4.186 €	4.595 €	1.494 €	2.069 €	2.897 €	3.793 €	4.858 €	6.111 €	6.708 €		
500	52 W	71 W	100 W	131 W	168 W	211 W	231 W	868 €	1.204 €	1.686 €	2.207 €	2.826 €	3.551 €	3.897 €	1.268 €	1.757 €	2.461 €	3.222 €	4.125 €	5.184 €	5.689 €		
300	43 W	60 W	84 W	110 W	141 W	177 W	194 W	730 €	1.013 €	1.419 €	1.858 €	2.377 €	2.984 €	3.274 €	1.065 €	1.479 €	2.071 €	2.712 €	3.470 €	4.355 €	4.779 €		
200	38 W	53 W	74 W	97 W	123 W	155 W	170 W	638 €	887 €	1.243 €	1.627 €	2.080 €	2.609 €	2.862 €	932 €	1.295 €	1.814 €	2.376 €	3.037 €	3.808 €	4.177 €		
150	34 W	48 W	67 W	88 W	113 W	141 W	155 W	582 €	810 €	1.134 €	1.485 €	1.897 €	2.378 €	2.607 €	849 €	1.182 €	1.655 €	2.168 €	2.769 €	3.471 €	3.806 €		
100	30 W	42 W	59 W	78 W	99 W	124 W	136 W	512 €	714 €	1.000 €	1.310 €	1.673 €	2.094 €	2.295 €	748 €	1.043 €	1.460 €	1.913 €	2.441 €	3.056 €	3.351 €		

* Valores medios de la clase energética.

Coste 0,154 €/kWh, con impuestos. Rendimiento estacional del 80%.
(Fuente: sedeaplicaciones.minetur.gob.es -segundo trimestre 2022-)

Coste 0,281 €/kWh, con impuestos. Rendimiento estacional del 100%.
(Fuente: Eurostat -segundo semestre 2021-)

DEPÓSITOS ACUMULADORES / PRODUCTORES ACS DISEÑADOS PARA BOMBA DE CALOR

- Fabricado en **ACERO VITRIFICADO** a 850°C según **DIN 4753-3**
- Gran capacidad de acumulación con **167 litros de A.C.S.**
- Superficie de intercambio **sobredimensionada** de **1.8 m²**
- **Aislamiento en PUR** compacto, sin CFC ni HCFC
- Pérdidas caloríficas de tan solo **45W** (UE/812/2013)
- Excepcional calificación energética, **clase B**
- Incorpora boca para **inspección y limpieza**
- Conexiones de ACS en **tapa sustituible**
- Incluye **medidor de carga** (estado de la protección catódica)
- Todas las **conexiones**, primario y ACS, están ubicadas en el **mismo eje**
- **Instalación vertical sobre SUELO y/o MURAL** con conexionado hacia arriba o hacia abajo
- Medidas: diámetro **560 mm** x **1.297 mm** de altura total
- **Garantía 5 años**

NUEVO
CORAL VITRO
CV-170-HLM

Soluciones
lapesa



FORROS

REFERENCIA	DESCRIPCIÓN	VÁLIDO GAMAS	P.V.P €
FGI800/ALUNOX	Conjunto forro Geiser inox 740/800 Alunox s/boca	GEISER INOX	1.405,00
FGI1000/ALUNOX	Conjunto forro Geiser inox 1000 Alunox s/boca	GEISER INOX	1.642,00
FGI800/ALUNOX-B	Conjunto forro Geiser Inox 800 Alunox c/boca	GEISER INOX	1.619,00
FGI1000/ALUNOX-B	Conjunto forro Geiser Inox 1000 Alunox c/boca	GEISER INOX	1.857,00
FCV800/ALUNOX	Conjunto forro Coral 740/800 Alunox s/boca	CORAL VITRO	1.405,00
FCV1000/ALUNOX	Conjunto forro Coral 1000 Alunox s/boca	CORAL VITRO	1.642,00
FCV1500/ALUNOX	Conjunto forro Coral 1500 Alunox s/boca	CORAL VITRO	2.011,00
FCV800/ALUNOX-B	Conjunto forro Coral 800 Alunox c/boca	CORAL VITRO	1.619,00
FCV1000/ALUNOX-B	Conjunto forro Coral 1000 Alunox c/boca	CORAL VITRO	1.857,00
FCV1500/ALUNOX-B	Conjunto forro Coral 1500 Alunox c/boca	CORAL VITRO	2.225,00
FCV1500-B	Conjunto Forro Coral 1500 con boca	CORAL VITRO	347,00
FI800/ALUNOX	Conjunto forro Inercia Alunox 800 s/boca	INERCIA	1.684,00
FI1000/ALUNOX	Conjunto forro Inercia Alunox 1000 s/boca	INERCIA	1.970,00
FI1500/ALUNOX	Conjunto forro Inercia Alunox 1500 s/boca	INERCIA	2.210,00
FGI1500	Conjunto Forro Geiser Inercia 1500	INERCIA	392,00
FME1500	Conjunto Forro Master 1500	MASTER INOX /VITRO/INERCIA	404,00
FME2000	Conjunto Forro Master 2000	MASTER INOX /VITRO/INERCIA	459,00
FME2500	Conjunto Forro Master 2500	MASTER INOX /VITRO/INERCIA	515,00
FME3000	Conjunto Forro Master 3000	MASTER INOX /VITRO/INERCIA	545,00
FME3000-19	Conjunto Forro Master 3000-19	MASTER VITRO	682,00
FME3500	Conjunto Forro Master 3500	MASTER INOX /VITRO/INERCIA	611,00
FME4000	Conjunto Forro Master 4000	MASTER INOX /VITRO/INERCIA	682,00
FME5000	Conjunto Forro Master 5000	MASTER INOX /VITRO/INERCIA	778,00
FME6000	Conjunto Forro Master 6000	MASTER INOX /VITRO/INERCIA	874,00
FCV1500/EX	Conjunto Forro Coral 1500 Intemperie	CORAL VITRO	442,00
FME1500/EX	Conjunto Forro Master 1500 Intemperie	MASTER INOX /VITRO/INERCIA	442,00
FME2000/EX	Conjunto Forro Master 2000 Intemperie	MASTER INOX /VITRO/INERCIA	476,00
FME2500/EX	Conjunto Forro Master 2500 Intemperie	MASTER INOX /VITRO/INERCIA	563,00
FME3000/EX	Conjunto Forro Master 3000 Intemperie	MASTER INOX /VITRO/INERCIA	640,00
FME3500/EX	Conjunto Forro Master 3500 Intemperie	MASTER INOX /VITRO/INERCIA	679,00
FME4000/EX	Conjunto Forro Master 4000 Intemperie	MASTER INOX /VITRO/INERCIA	759,00
FME5000/EX	Conjunto Forro Master 5000 Intemperie	MASTER INOX /VITRO/INERCIA	843,00
FME6000/EX	Conjunto Forro Master 6000 Intemperie	MASTER INOX /VITRO/INERCIA	928,00
FCV1500/M0	Conjunto Forro Coral 1500 Ignifugo	CORAL VITRO	936,00
FME1500/M0	Conjunto Forro Master 1500 Ignifugo	MASTER INOX /VITRO/INERCIA	936,00
FME2000/M0	Conjunto Forro Master 2000 Ignifugo	MASTER INOX /VITRO/INERCIA	1.075,00
FME2500/M0	Conjunto Forro Master 2500 Ignifugo	MASTER INOX /VITRO/INERCIA	1.240,00
FME3000/M0	Conjunto Forro Master 3000 Ignifugo	MASTER INOX /VITRO/INERCIA	1.325,00
FME3500/M0	Conjunto Forro Master 3500 Ignifugo	MASTER INOX /VITRO/INERCIA	1.465,00
FME4000/M0	Conjunto Forro Master 4000 Ignifugo	MASTER INOX /VITRO/INERCIA	1.555,00
FME5000/M0	Conjunto Forro Master 5000 Ignifugo	MASTER INOX /VITRO/INERCIA	1.700,00
FME6000/M0	Conjunto Forro Master 6000 Ignifugo	MASTER INOX /VITRO/INERCIA	1.844,00
FME1500/ALUNOX	Conjunto forro Master 1500 Alunox s/boca	MASTER INERCIA	2.210,00
FME2000/ALUNOX	Conjunto forro Master 2000 Alunox s/boca	MASTER INERCIA	2.639,00
FME2500/ALUNOX	Conjunto forro Master 2500 Alunox s/boca	MASTER INERCIA	2.662,00
FME3000/ALUNOX	Conjunto forro Master 3000 Alunox s/boca	MASTER INERCIA	3.298,00
FME3500/ALUNOX	Conjunto forro Master 3500 Alunox s/boca	MASTER INERCIA	3.551,00
FME4000/ALUNOX	Conjunto forro Master 4000 Alunox s/boca	MASTER INERCIA	3.962,00
FME5000/ALUNOX	Conjunto forro Master 5000 Alunox s/boca	MASTER INERCIA	4.475,00
FME6000/ALUNOX	Conjunto forro Master 6000 Alunox s/boca	MASTER INERCIA	4.968,00
FME1500/ALUNOX-B	Conjunto forro Master 1500 Alunox c/boca	MASTER INOX /VITRO/INERCIA	2.447,00
FME2000/ALUNOX-B	Conjunto forro Master 2000 Alunox c/boca	MASTER INOX /VITRO/INERCIA	2.877,00
FME2500/ALUNOX-B	Conjunto forro Master 2500 Alunox c/boca	MASTER INOX /VITRO/INERCIA	2.899,00
FME3000/ALUNOX-B	Conjunto forro Master 3000 Alunox c/boca	MASTER INOX /VITRO/INERCIA	3.537,00
FME3000-19/ALUNOX-B	Conjunto forro Master 3000-19 Alunox c/boca	MASTER INOX /VITRO/INERCIA	3.989,00
FME3500/ALUNOX-B	Conjunto forro Master 3500 Alunox c/boca	MASTER INOX /VITRO/INERCIA	3.787,00
FME4000/ALUNOX-B	Conjunto forro Master 4000 Alunox c/boca	MASTER INOX /VITRO/INERCIA	4.200,00
FME5000/ALUNOX-B	Conjunto forro Master 5000 Alunox c/boca	MASTER INOX /VITRO/INERCIA	4.714,00
FME6000/ALUNOX-B	Conjunto forro Master 6000 Alunox c/boca	MASTER INOX /VITRO/INERCIA	5.199,00



FORRADO PARA MASTER



FORRADO ALUNOX



AISLAMIENTO PU + FORRADO ALUNOX

i P.V.P para accesorios suministrados solo junto a los depósitos. Los accesorios sueltos y repuestos, se suministran a través de nuestra red de SAT oficial.

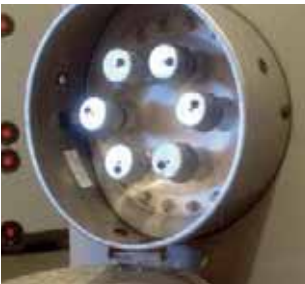

PLACA RESISTENCIAS INMERSIÓN



RESISTENCIA DOBLE VUELTA



PLACA RESISTENCIAS CERÁMICAS



RESISTENCIA CERÁMICA

AISLAMIENTO CON FORRO

REFERENCIA	DESCRIPCIÓN	P.V.P €
AFM7000/100	Conjunto aislamiento fibra de vidrio 100 mm + forro PVC M1 para Master 7000	2.855,00
AFM8000/100	Conjunto aislamiento fibra de vidrio 100 mm + forro PVC M1 para Master 8000	3.011,00
AFM10000/100	Conjunto aislamiento fibra de vidrio 100 mm + forro PVC M1 para Master 10000	3.621,00
AFM12000/100	Conjunto aislamiento fibra de vidrio 100 mm + forro PVC M1 para Master 12000	4.320,00

El conjunto se suministra sin montar, montaje y recortes a cargo del instalador (solicite instrucciones de montaje).
Forro no apto para intemperie, consulte forrado ALUNOX para instalación en intemperie.

AISLAMIENTO PU INYECTADO

REFERENCIA	DESCRIPCIÓN	P.V.P €
AFM7000/80-ALU	Conjunto aislamiento PU inyectado 80mm + forro ALUNOX para Master 7000	Consultar
AFM8000/80-ALU	Conjunto aislamiento PU inyectado 80mm + forro ALUNOX para Master 8000	Consultar
AFM10000/80-ALU	Conjunto aislamiento PU inyectado 80mm + forro ALUNOX para Master 10000	Consultar
AFM12000/80-ALU	Conjunto aislamiento PU inyectado 80mm + forro ALUNOX para Master 12000	Consultar

KITS ELECTRICOS EN BOCA DE HOMBRE PARA ALTAS POTENCIAS (MODELOS "RB")

REFERENCIA	DESCRIPCIÓN	VÁLIDO GAMAS	P.V.P €
TBH2CONEX	Placa DN400 + capot en inox, para 2 resistencias de inmersión de 2" ⁽¹⁾	MASTER INOX / VITRO	1.249,00
TBH3CONEX	Placa DN400 + capot en inox, para 3 resistencias de inmersión de 2" ⁽¹⁾	MASTER INOX / VITRO	1.281,00
TBH4CONEX	Placa DN400 + capot en inox, para 4 resistencias de inmersión de 2" ⁽¹⁾	MASTER INOX / VITRO	1.314,00
TBH5CONEX	Placa DN400 + capot en inox, para 5 resistencias de inmersión de 2" ⁽¹⁾	MASTER INOX / VITRO	1.426,00
TBH6CONEX	Placa DN400 + capot en inox, para 6 resistencias de inmersión de 2" ⁽¹⁾	MASTER INOX / VITRO	1.445,00
TBH7CONEX	Placa DN400 + capot en inox, para 7 resistencias de inmersión de 2" ⁽¹⁾	MASTER INOX / VITRO	1.518,00
TBH8CONEX	Placa DN400 + capot en inox, para 8 resistencias de inmersión de 2" ⁽¹⁾	MASTER INOX / VITRO	1.559,00

RA4/2-120DH	Kit resistencia circuito secundario 12 kW para rosca 2" MVV-MXV1500..6000/RB	MASTER INOX / VITRO	465,00
RA4/2-150DH	Kit resistencia circuito secundario 15 kW para rosca 2" MVV-MXV1500..6000/RB	MASTER INOX / VITRO	494,00
RA4/2-250DH	Kit resistencia circuito secundario 25 kW para rosca 2" MVV-MXV1500..6000/RB	MASTER INOX / VITRO	636,00

Resistencia de doble vuelta para instalar exclusivamente en kit eléctrico TBHCONEX. Para potencias inferiores consultar resistencias RA4/2-60 y RA4/2-90 en pág. 20.

TBH2VAINAS	Placa DN400 + capot en inox, para 2 resistencias cerámicas ⁽¹⁾	MASTER INOX / VITRO	1.722,00
TBH3VAINAS	Placa DN400 + capot en inox, para 3 resistencias cerámicas ⁽¹⁾	MASTER INOX / VITRO	1.792,00
TBH4VAINAS	Placa DN400 + capot en inox, para 4 resistencias cerámicas ⁽¹⁾	MASTER INOX / VITRO	1.862,00
TBH5VAINAS	Placa DN400 + capot en inox, para 5 resistencias cerámicas ⁽¹⁾	MASTER INOX / VITRO	1.928,00
TBH6VAINAS	Placa DN400 + capot en inox, para 6 resistencias cerámicas ⁽¹⁾	MASTER INOX / VITRO	1.997,00
TBH7VAINAS	Placa DN400 + capot en inox, para 7 resistencias cerámicas ⁽¹⁾	MASTER INOX / VITRO	2.066,00
TBH8VAINAS	Placa DN400 + capot en inox, para 8 resistencias cerámicas ⁽¹⁾	MASTER INOX / VITRO	2.134,00

RCER-45	Resistencia cerámica 4500 W para TBHVAINAS ⁽²⁾	MASTER INOX / VITRO	158,00
RCER-60	Resistencia cerámica 6000 W para TBHVAINAS	MASTER INOX / VITRO	182,00

- (1) No incluye resistencias
(2) Posibilidad de adaptar a familia Géiser y Coral modelos "RB".
(3) Para modelos SB/SSB, consultar.

i P.V.P para accesorios suministrados solo junto a los depósitos.
Los accesorios sueltos y repuestos, se suministran a través de nuestra red de SAT oficial.



**FORRO METÁLICO
ALUNOX**

Soluciones
lapesa

KIT ELÉCTRICOS

REFERENCIA	DESCRIPCIÓN	VÁLIDO GAMAS	SÓLO MODELOS	P.V.P €
KRA-25 (1)	Kit resistencia circuito secundario 2,5 kW para rosca 1-1/2"	GEISER INOX	GX-200...1000-M1/M2/M1B/M2B/HL/HLB/RB	249,00
KRA-25T (1)	Kit resistencia circuito secundario 2,5 kW para rosca 1-1/2" con termostato	GEISER INOX	GX-200...1000-M1/M2/M1B/M2B/HL/HLB/RB	313,00
KRA-50 (1)	Kit resistencia circuito secundario 5 kW para rosca 1-1/2"	GEISER INOX	GX-400...1000-M1/M2/M1B/M2B/HL/HLB/RB	375,00
KRB-25/G*	Kit resistencia bridada 2,5 kW	GEISER INOX	GX200...500R/M1/M2/HL	327,00
KRB-50/G*	Kit resistencia bridada 5 kW	GEISER INOX	GX-200...1000-R y GX-400...1000-M1/M2/HL	451,00
KRB-75/G*	Kit resistencia bridada 7,5 kW	GEISER INOX	GX-400...1000-R y GX-740...1000-M1/M2/HL	534,00
KRB-100/G*	Kit resistencia bridada 10 kW	GEISER INOX	GX-740...1000-R	597,00
KRA-25	Kit resistencia circuito secundario 2,5 kW para rosca 1-1/2"	CORAL VITRO	CV-300...1500 RB/M1/M2/M1B/M2B/HLB	249,00
KRA-25T	Kit resistencia circuito secundario 2,5 kW para rosca 1-1/2" con termostato	CORAL VITRO	CV-300...1500 RB/M1/M2/M1B/M2B/HLB y CV350DUO	313,00
KRA-50	Kit resistencia circuito secundario 5 kW para rosca 1-1/2"	CORAL VITRO	CV-400...1500 RB/M1/M2/M1B/M2B/HLB	375,00
RA4/2-60	Kit resistencia circuito secundario 6 kW para rosca 2"	CORAL VITRO	CV1500R/RB/M1B	402,00
KRCER-15 M1	Kit Resistencia cerámica 1,5 kW	CORAL VITRO	CV-110-150 M1	85,00
KRCER-15 M1S	Kit Resistencia cerámica 1,5 kW	CORAL VITRO	CV-80-300 M1S	85,00
KRCER-15 H-04	Kit Resistencia cerámica 1,5 kW + tapa	CORAL VITRO	CV-150...300 H	128,00
KRCER-15 HLM	Kit Resistencia cerámica 1,5 kW con termostato	CORAL VITRO	CV-170HLM (2)	143,00
KRB-25	Kit Resistencia bridada 2,5 kW	CORAL VITRO	CV-200...500 R/M1/HL	327,00
KRB-50	Kit Resistencia bridada 5 kW	CORAL VITRO	CV-200...1000 R/M1/HL CV-740...1000 M2	451,00
KRB-75	Kit Resistencia bridada 7,5 kW	CORAL VITRO	CV-200...1000 R/ CV-740...1000 M1/M2/HL	534,00
KRB-100	Kit Resistencia bridada 10 kW	CORAL VITRO	CV-400...1000 R	597,00
RI 4/2-22	Kit resistencia circuito primario 2,2 kW, rosca 2"	GEISER INOX / INERCIA	GX6DE140...1000 - GX6P/PAC300...1000 G/GX4-80...1000-IF/ISF MV/MXV4-1500...6000-I/IB	155,00
RI 4/2-54	Kit resistencia circuito primario 5,5 kW, rosca 2"	GEISER INOX / INERCIA	GX6DE400...1000 - GX6P/PAC400...1000 G/GX4-200...1000-IF/ISF MV/MXV4-1500...6000-I/IB	175,00
RI 4/2-72	Kit resistencia circuito primario 7,2 kW, rosca 2"	GEISER INOX / INERCIA	GX6DE600...1000 - GX6P/PAC600...1000 G/GX4-600...1000-IF/ISF MV/MXV4-1500...6000-I/IB	184,00
RI 4/2-90	Kit resistencia circuito primario 9 kW, rosca 2"	GEISER INOX / INERCIA	GX6DE600...1000 - GX6P/PAC600...1000 G/GX4-600...1000-IF/ISF MV/MXV4-1500...6000-I/IB	201,00
RI 4/2-120	Kit resistencia circuito primario 12 kW, rosca 2"	GEISER INOX / INERCIA	GX6DE600...1000 - GX6P/PAC600...1000 G/GX4-600...1000-IF/ISF MV/MXV4-1500...6000-I/IB	243,00
RA4/2-60	Kit resistencia circuito secundario 6 kW para rosca 2"	MASTER INOX / VITRO	MVV-MXV1500...6000/RB/SB/SSB	402,00
RA4/2-90	Kit resistencia circuito secundario 9 kW para rosca 2"	MASTER INOX / VITRO	MVV-MXV1500...6000/RB/SB/SSB	403,00
RA4/2-120	Kit resistencia circuito secundario 12 kW para rosca 2"	MASTER INOX / VITRO	MVV-MXV2500...6000/RB/SB/SSB	447,00
KIT-IP65	Suplemento montaje caja IP-65 para resistencia rosca 1-1/2" y 2"	GEISER/CORAL/ INERCIA/MASTER	Resistencia KRA y RA4/2	124,00



RESISTENCIA ELÉCTRICA DE CALENTAMIENTO ROSCADA



RESISTENCIA ELÉCTRICA DE CALENTAMIENTO BRIDADA



RESISTENCIA ELÉCTRICA CERÁMICA



TERMOSTATO

PANELES DE CONTROL

NOTA: Resistencias de mayor potencia consultar con la red comercial.

(*) En modelos GEISER con protección correx-up, consultar posibilidad de incorporar kit eléctrico "KRB" en boca lateral.

(1) Para los modelos GX800/1000HLB hay que solicitar el reductor G004444. PVP: 21,00 €

(2) Kit eléctrico válido exclusivamente para depósito instalado con conexiones hacia abajo.

KIT ELÉCTRICOS: PANELES DE CONTROL

REFERENCIA	DESCRIPCIÓN	VÁLIDO GAMAS	SÓLO MODELOS	P.V.P €
Panel K	Panel con termómetro, termostato doble, pilotos e interruptor invierno-verano	GEISER INOX		147,00
Panel TD	Panel con termómetro, termostato doble, pilotos e interruptor invierno-verano	CORAL VITRO		147,00
84..9432	Kit termostato 30-90°C + seguridad 100°C	MASTER INOX / VITRO		128,00



P.V.P para accesorios suministrados solo junto a los depósitos. Los accesorios sueltos y repuestos, se suministran a través de nuestra red de SAT oficial.

OTROS ACCESORIOS

REFERENCIA	DESCRIPCIÓN	VÁLIDO GAMAS	SÓLO MODELOS	P.V.P €
84..4487	KIT Bastidor Horizontal mod. GX6-190/260/400	GEISER INOX	GX6-S/D/DE/DEC	269,00
84..4494	KIT Bastidor Horizontal mod. GX6-600	GEISER INOX	GX6-S/D/DE/DEC	655,00
84..3659	Kit anclajes para base plana	CORAL VITRO	CV-150..300 H	33,00
84..4465	Kit tapa lateral con vaina AEROTERMIA	CORAL VITRO	CV200/300/500HL	133,00



BASTIDOR



GRUPO SEGURIDAD

G000858	Grupo de seguridad 7 bar + Kit Sifón 3/4"	G- INOX / C- VITRO		59,00
G000858-1	Grupo de seguridad 7 bar + Kit Sifón 1"	G- INOX / C- VITRO		119,00
G001643	Válvula Seguridad Primario-Purgador	G- INOX / C- VITRO		17,00
G000784	Reductor de presión 3/4"	G- INOX / C- VITRO		36,00

M001554	Termómetro horizontal 0/120°C, vaina rosca	MASTER INOX / VITRO		41,00
M001559	Válvula Seguridad P&T, 7 bar, 92°C, 20 kW	MASTER INOX / VITRO		70,00
M001555	Manómetro 0/16 bar, salida posterior 1/4"	MASTER INOX / VITRO		49,00
M001557	Reducción 1/2"H-3/4H, latón tipo TH-240	MASTER INOX / VITRO		10,00
M001558	Reducción 1/2"M-3/4H, latón tipo TH-241	MASTER INOX / VITRO		8,00



TERMÓMETRO, MANÓMETRO, VÁLVULA SEGURIDAD Y VAINA

EQUIPOS "LAPESA CORREX-UP" PARA DEPOSITOS INOXIDABLES

REFERENCIA	DESCRIPCIÓN	VÁLIDO GAMAS	SÓLO MODELOS	P.V.P €
SISTEMA PROTECCIÓN CATÓDICA LAPESA CORREX-UP				
KITPCTIGX	Lapesa CORREX-UP para Geiser INOX ⁽¹⁾	GEISER INOX	GAMA GEISER-INOX	297,00
KITPCTIMX2A	Lapesa CORREX-UP 2A para Master INOX	MASTER INOX	MXV1500..3000RB MXV1500SB/SSB/EB	835,00
KITPCTIMX3A	Lapesa CORREX-UP 3A para Master INOX	MASTER INOX	MXV3500..6000RB y MXV2000..2500SB/SSB	1.251,00
KITPCTIMX4A	Lapesa CORREX-UP 4A para Master INOX	MASTER INOX	MXV3000SB..4000SB/SSB/EB y MXV7000..8000RB	1.669,00
KITPCTIMX5A	Lapesa CORREX-UP 5A para Master INOX	MASTER INOX	MXV5000SB/SSB/EB y MXV10..12RB	2.085,00
KITPCTIMX6A	Lapesa CORREX-UP 6A para Master INOX	MASTER INOX	MXV6000..8000SB/SSB	2.503,00
KITPCTIMX7A	Lapesa CORREX-UP 7A para Master INOX	MASTER INOX	MXV10000SB/SSB	2.920,00
KITPCTIMX8A	Lapesa CORREX-UP 8A para Master INOX	MASTER INOX	MXV12000SB/SSB	3.337,00

(1)

Para capacidades de 300 o más litros de la gama "M1/M2/HL/HLB", y de 740/1000 litros en los modelos "R", los depósitos Geiser Inox llevarán 2 equipos de protección catódica Correx-up. El resto de capacidades y modelos de Geiser Inox llevarán 1 equipo Correx-up.

Para determinar el modelo contacten con nuestro servicio comercial.



LAPESA CORREX-UP

i P.V.P para accesorios suministrados solo junto a los depósitos. Los accesorios sueltos y repuestos, se suministran a través de nuestra red de SAT oficial.

Para todas las ofertas y acuerdos se tomarán exclusivamente como base las condiciones que figuran a continuación; no serán vinculantes las condiciones divergentes del cliente que no se reconozcan expresamente por escrito.

GENERALIDADES

Los acuerdos sólo serán vinculantes tras la confirmación de Lapesa dada por escrito.

El cliente será responsable de la exactitud de la documentación que deba ser suministrada por él, especialmente muestras y planos.

Los datos, dibujos, representaciones y descripciones de rendimientos que figuren en nuestros catálogos, listas de precios o documentación perteneciente a la oferta, presentan valores aproximados usuales dentro del ramo, a no ser que se señalen expresamente como vinculantes en la confirmación del pedido.

Lapesa se reserva el derecho a modificar en cualquier momento, y sin previo aviso, los datos referidos en nuestros catálogos.

Cualquier condición consignada por el comprador en el pedido que no se ajuste a nuestras condiciones generales de venta o en su caso a las especiales de cada producto, se considerará nula, salvo nuestra conformidad, que deberá constar expresamente en la aceptación por escrito del pedido.

Los pedidos aceptados no podrán ser anulados por el cliente cuando se trate de suministros de fabricación especial, y los materiales necesarios para ella hubiesen sido adquiridos, ni cuando hayan transcurrido 5 días hábiles desde nuestra aceptación del pedido, ni en el caso de que los materiales hubieran sido expedidos.

PLAZOS Y CONDICIONES DE ENTREGA

El plazo de entrega se considera únicamente como aproximado a no ser que se haya acordado una fecha fija de entrega. El plazo comenzará a contar desde la fecha del envío de la confirmación del pedido, o recepción del pago a cuenta si éste se hubiese exigido y se considera cumplido cuando la mercancía salga de nuestra planta o almacén en la fecha acordada o cuando se haya comunicado la disponibilidad para su envío al cliente.

En el caso de que el contrato se viera posteriormente modificado por el cliente de forma tal que influyese sobre el plazo de entrega, podrá prolongarse el plazo de entrega de forma razonablemente correlativa.

Tratándose de suministros que hayan de realizarse previo aviso, deberán retirarse los mismos, o autorizar su entrega dentro de un plazo de 15 días desde nuestro aviso al cliente de la disponibilidad del material. De no ser así, el material pasará al stock de Lapesa, disponiendo de él como le convenga. Lapesa indicará al cliente en qué condiciones y en qué plazo se le podrá suministrar la mercancía.

Los retrasos en la entrega originados por causas de fuerza mayor, o los derivados de causas extraordinarias o imprevistas que no puedan ser evitadas por Lapesa, no serán causa ni de penalización ni de anulación por el cliente del pedido involuntariamente demorado.

El comprador no podrá rechazar suministros parciales.

El envío se realizará franco fábrica o almacén de Lapesa, siempre que no se hayan adoptado acuerdos distintos y sin compromiso alguno relativo a la forma más económica de realizar el envío. Las operaciones de descarga correrán por cuenta del cliente, a no ser que se haya acordado lo contrario.

En el caso de suministros a portes debidos los riesgos pasarán al cliente en el momento que se entregue la mercancía al encargado de transportarla.

PRECIO

Los precios que aparecen en nuestras tarifas son, franco fábrica o almacén, más el correspondiente impuesto vigente sobre el valor añadido, gastos de envío y de embalaje, si el envío requiriese embalaje distinto al habitualmente suministrado.

Los precios de estas tarifas podrán ser variados por Lapesa en cualquier momento, afectando esa modificación a todos aquellos pedidos pendientes de entrega en la fecha de la modificación. Si el cliente no aceptase el nuevo precio tendrá derecho a la anulación del pedido dentro de los 10 siguientes días a la notificación del aumento de precios.

Cualquier descuento acordado presupondrá el cumplimiento puntual de todas las obligaciones con respecto a nosotros, incluyéndose también las derivadas de otros contratos.

CONDICIONES DE PAGO

Todas las facturas deberán pagarse al contado a la entrega de la mercancía, salvo que se conceda crédito al comprador siendo pagadas en este caso en los plazos que se estipulen expresamente.

Si se concede crédito al comprador el pago se efectuará mediante letra de cambio aceptada y domiciliada, salvo acuerdos especiales.

Cuando se sobrepase la fecha fijada para el pago, Lapesa añadirá en el importe impagado los correspondientes intereses de demora, así como todos los gastos originados por el incumplimiento de pago o devolución del efecto.

Las primeras operaciones de venta con un cliente serán siempre al contado.

Si llegasen a conocimiento de Lapesa, después de haberse firmado el contrato, hechos que supongan un empeoramiento sustancial de las condiciones patrimoniales del cliente y que puedan poner en peligro su derecho de contraprestación, Lapesa podrá suspender la entrega de las mercancías si el cliente no anticipa el pago.

GARANTÍA

Nuestros productos están garantizados contra todo defecto de fabricación por el plazo, y según condiciones, indicadas expresamente para cada producto en su correspondiente catálogo o garantía, siempre que sean utilizados e instalados en condiciones normales, según las normas en vigor o las instrucciones específicas de instalación y utilización emitidas por Lapesa.

Nuestra garantía sólo cubre defectos de fabricación, nunca defectos de funcionamiento o de instalación y, por tanto, la reposición del material sin cargo para el comprador se hará dentro de los términos de acuerdo con la legislación vigente, y los especificados en la garantía del producto.

RESERVA DE PROPIEDAD

Lapesa se reserva el derecho de propiedad de la mercancía suministrada hasta el momento del cumplimiento de todas las obligaciones derivadas de la relación comercial, incluyéndose las obligaciones que pudieran nacer en el futuro del mismo contrato o de otros contratos firmados con el cliente.

DAÑOS EN EL TRANSPORTE

Las reclamaciones por daños visibles del producto a la recepción del material, se deberán indicar por escrito en el albarán de entrega del transportista. En caso de daños no visibles, el cliente dispondrá de un plazo máximo de 5 días naturales para informar a Lapesa por escrito. No se admitirán reclamaciones fuera de estos plazos y forma.

DEVOLUCIONES

No se admiten devoluciones sin nuestra previa conformidad.

En el caso de ser admitida una devolución, la mercancía será enviada por el cliente a portes pagados a la fábrica o almacén que Lapesa especifique.

Los gastos de recepción de materiales, inspección y prueba, y reparación si tuviesen lugar, serán descontados del importe a abonar en cuenta del cliente, deduciendo un porcentaje no inferior al 10%.

SERVICIO DE ATENCIÓN AL CLIENTE

Todas las reclamaciones, y comunicaciones de intención de devolución de mercancía, al margen de las amparadas en la garantía, deberán ser notificadas al departamento de atención al cliente de Lapesa, dentro de los 10 siguientes días de la fecha de entrega de los materiales, quien, una vez resuelta su procedencia o no procedencia, dará curso a las mismas.

JURISDICCIÓN

El lugar de cumplimiento de las obligaciones para ambas partes contratantes será Zaragoza.

La jurisdicción competente para todos los litigios derivados del contrato o relativos a su validez, será siempre que ello sea lícito, el juzgado local o tribunales de Zaragoza.

Se aplicará el derecho vigente en nuestro lugar de domicilio social.



lapesa ofrece hasta **5 años de garantía** en sus productos. Consulte condiciones a través de nuestra red comercial.

Precios válidos salvo error tipográfico.
Mercancía a porte debido y cargo de IVA correspondiente.
lapesa se reserva el derecho de realizar cambios técnicos en sus productos sin previo aviso.
El presente **catálogo-tarifa** anula los anteriores

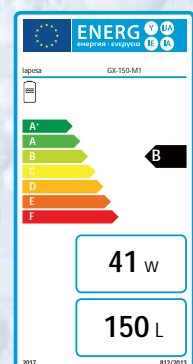

CLASIFICACIÓN ENERGÉTICA UE 812/2013



LAPESA GRUPO EMPRESARIAL

Pol. Ind. Malpica - C/A, Parc.1-A
50016 ZARAGOZA (España)
Tel.: 976 465 180
Fax: 976 574 393
lapesa@lapesa.es
www.lapesa.es

MADRID, GUADALAJARA, TOLEDO, CIUDAD REAL, SEGOVIA Y ÁVILA

D. Rafael Guitián López de Haro
Tel. 91 533 92 44 / Fax 91 533 95 66
Móvil: 617 40 76 62
rguitian@lapesa.es

PAÍS VASCO, NAVARRA, CANTABRIA Y BURGOS

D. Iñigo Pérez Puccini
Tel. 94 441 19 68 / Fax 94 427 60 09 Móvil: 667 61 92 80
norte@lapesa.es

SEVILLA, HUELVA, CÁDIZ Y CÓRDOBA

D. Manuel González Salazar
Tel. 95 418 03 34 / Móvil: 629 21 28 48
mgonzalez@calcenter.es

JAÉN, GRANADA, MÁLAGA Y MELILLA

D. Pablo Morcillo Puga
Móvil: 620 95 51 15
lapesa@pmp-representaciones.es

ASTURIAS, GALICIA, LEÓN, PALENCIA, SALAMANCA, VALLADOLID y ZAMORA

D. Alejandro Fernández Méndez
Tel. 985 26 77 35 / Fax 985 26 77 35
Móvil: 649 86 38 90
alejandro.fernandez@lapesa.es

BARCELONA, GERONA Y TARRAGONA

Dña. Carmen Santos Cañizares
Tel. 93 788 55 30 / Fax 93 788 41 90
Móvil: 650 41 01 69
mcarmen.santos@lapesa.es

LEVANTE, ALBACETE Y ALMERÍA

D. Javier Colomer Ramón
Tel. 96 377 12 26 / Móvil: 654 06 52 45
levante@lapesa.es

EXTREMADURA

D. Óscar Blázquez Romero
Móvil: 606 63 22 11
oscarblazquez@receb.com

ARAGÓN, SORIA, LA RIOJA, LÉRIDA Y ANDORRA

D. Germán Arnillas Colen
Móvil: 618 55 18 82
german.arnillas@lapesa.es

BALEARES

D. Juan Círer Ferrer
Tel. 871 11 52 85 / Móvil: 699 02 04 09
baleares@lapesa.es

CEUTA E ISLAS CANARIAS

Sede Central: LAPESA
Tel.: 976 465 180 / Fax: 976 574 393
lapesa@lapesa.es

PORTUGAL

D. Manuel Rodrigues
Tel. 351 22 9698110 / Fax: 351 22 9698118
Móvil: 351 91 7558965
portugal@lapesa.es

LEYENDA DE ICONOGRAFÍAS:



BOMBA DE CALOR



COLECTORES SOLARES



CALDERA GAS / GASÓLEO



RESISTENCIAS ELÉCTRICAS



CALDERA COMBUSTIBLES SÓLIDOS



VARIAS FUENTES DE ENERGÍA COMBINADAS



CLASIFICACIÓN ENERGÉTICA UE 812/2013

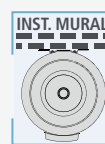

lapesa

Lapesa Grupo Empresarial

Pol. Ind. Malpica - Calle A, Parcela 1-A

50016 ZARAGOZA (España)

Tel.: 976 465 180 / Fax: 976 574 393

e-mail: lapesa@lapesa.es * www.lapesa.es

